

BÄRO

Retail
Lighting

ID LEUCHTEN SERIE

Ontero
Intara
Pendiri



Frisch, gesund, ökologisch, energieeffizient – unser Leben und unsere Ansprüche verändern sich. Das Warenangebot wird komplexer, Orientierung und Vertrauen werden wichtiger. Wir erforschen kontinuierlich neue Lichttechnologien und entwickeln neue Möglichkeiten der Präsentation. Für unsere Kunden. Und die Kunden unserer Kunden.

Fresh Light *for* Fresh Products.

Ontero Intara Pendiro

- S. 06 **Überblick**
ID Leuchtenserie
- S. 08 **ID Technologie**
Auf neuestem Stand
- S. 12 **ID Design**
Markant und elegant
- S. 14 **Ontero ID**
Aufbauleuchte
- S. 18 **Ontero ID WallWasher**
Aufbauleuchte
- S. 22 **Intara ID**
Halbeinbauleuchte
- S. 26 **Pendiro ID**
Pendelleuchte
- S. 32 **Speziallichtfarben**
Im richtigen Licht
- S. 36 **BÄRO Individual**
Individuell gestalten
- S. 42 **ID Lichttechnik**
Leistungsstufen und Lichtspektren
- S. 58 **Artikelübersicht**
Varianten und Artikelnummern
- S. 62 **Service**
Ihr Lichtpartner. Von Anfang an.
Impressum



ID Leuchtenserie

ONTERO, INTARA, PENDIRO

Die neue ID Leuchtenserie von BÄRO verbindet hohe Licht- und Produktqualität mit der besonderen Auswahl an LED-Lichtfarben und den Ansprüchen einer inszenierenden, gestalterischen Retail- und Ausstellungsbeleuchtung. Als flexibles System mit mehreren Leistungsstufen, Lichtverteilungen und der einzigartigen, für BÄRO spezifischen Vielfalt von 11 unterschiedlichen LED-Spektren bietet die ID Leuchtenserie für jede Anforderung eine maßgeschneiderte Beleuchtungslösung.

ID Technologie

AUF NEUESTEM STAND

Technisch repräsentiert die ID Leuchtenserie den neuesten Stand. Innovative und hocheffiziente LED-Lichttechnik in Hybrid-Bauweise vereint die Vorteile von Reflektor- und Linsensystemen.

Diese Kombination erzeugt einen besonders ausgewogenen Kontrast zwischen dem Schwerpunkt und dem Hof des Lichtkegels. Zudem ermöglichen unterschiedliche Reflektoren in Kombination mit teilsatinierten Abschlussgläsern saubere und weiche, aber definiert abgegrenzte Lichtkegel.



ID TECHNOLOGIE

Bei der neu entwickelten LED-Hybrid-Technologie sorgt eine spezielle 3D-Silikonlinse am LED-Modul dafür, dass weniger Licht direkt abgestrahlt wird und mehr Licht kontrolliert über die Reflektorfacetten auf die Zielfläche gelangt. Das innovative Linsenmaterial Silikon bietet dabei eine Reihe von Vorteilen gegenüber herkömmlichen Materialien für LED-Linsen: Es verbindet hervorragende optische Eigenschaften mit hoher Beständigkeit und Präzision.

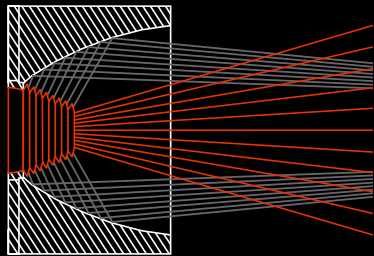
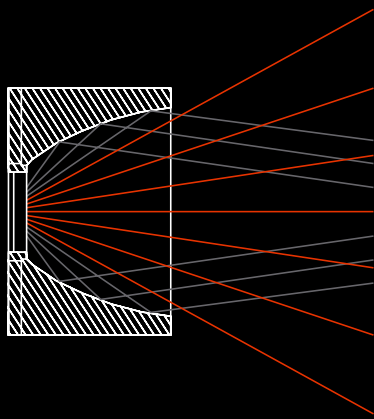

LED-HYBRID-
TECHNOLOGIE

Lichtkegel ohne (oben) und mit
Silikonlinse (unten) im Vergleich

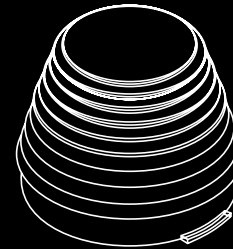
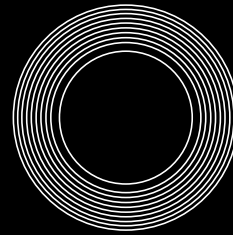
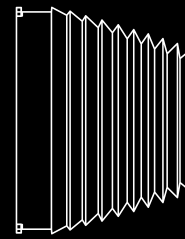

VORTEILE DER BÄRO-
SILIKONLINSE:

- Formstabil und temperaturbeständig > 150°
- Alterungsbeständig gegen sichtbares und UV-Licht
- Sehr hoher Transmissionsgrad
- Höchste optische Qualität durch präzise geformte Strukturen
- Flexibel, dadurch mechanisch besonders robust

ID Design

MARKANT UND ELEGANT

Das markante, elegante Design, die topaktuelle Technik und die hohe Licht- und Produktqualität sind die zentralen Merkmale der ID Serie und machen die Leuchten zu langlebigen, nachhaltigen Produkten. Der modulare Aufbau, die kompakten Abmessungen, die wertige Haptik und das Zusammenspiel der Materialien lassen den Einsatz und die Handhabung der ID Leuchten zum Vergnügen werden.

Der systematische Aufbau der Leuchtenserie aus Strahlern zur Stromschienenmontage, Einbauleuchten zur Deckenmontage sowie Pendelleuchten ermöglicht es Planern und Anwendern, ausgesprochen flexible und differenzierte Lichtkonzepte in einer einheitlichen Formensprache zu entwickeln.



GERMAN
DESIGN
AWARD
SPECIAL
2017



DESIGN
AWARD
2017



reddot award 2017
winner lighting design



Pendiro ID



Ontero ID WallWasher



Intara ID



Ontero ID



Ontero ID

DIE NEUE FORMENSPRACHE

Die Aufbauleuchte Ontero ID besticht durch ihr markantes integratives Design. Die asymmetrische Charakteristik, die kompakte Abmessung und wertige Haptik sowie das Zusammenspiel der Materialien sind die prägnanten Merkmale dieses universellen Lichtwerkzeugs.

LED-Hybrid-Technologie
Die neu entwickelte Kombination aus Reflektor- und Linsensystem erzeugt Lichtverteilungen mit sauberen und weichen Lichtkegeln.

6 Ausstrahlungscharakteristiken
4 rotationssymmetrische (NarrowSpot 10°, Spot 20°, Medium 25°, Flood 44°),
2 asymmetrische (OvalBasic 60° x 40°, WallBeam).
OvalBasic ist um 90° drehbar.

Variable Einsatzmöglichkeiten
Als flexibles, regelbares System ermöglicht Ontero ID neue präzise Lichtkonzepte.



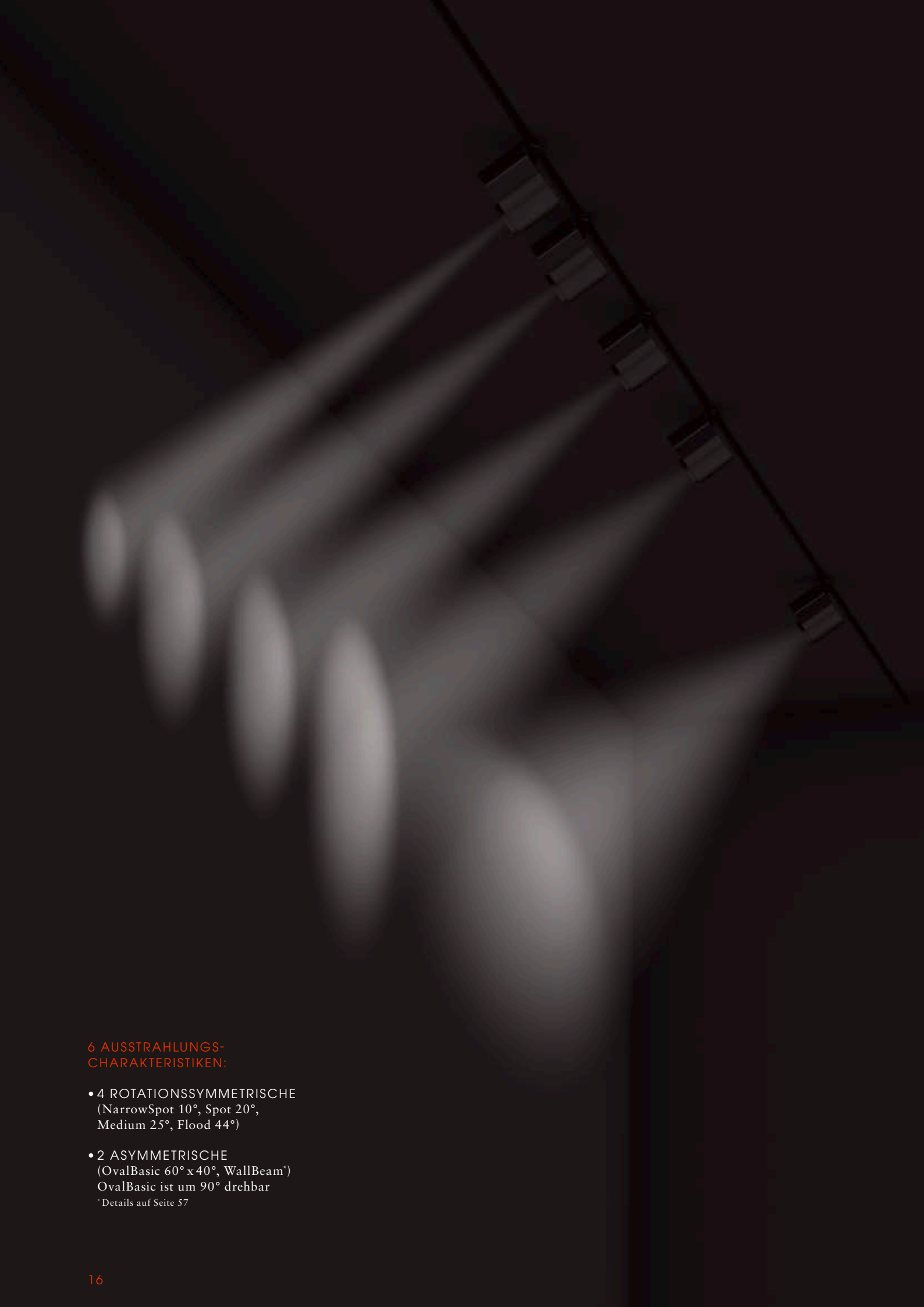

6 AUSSTRAHLUNGS- CHARAKTERISTIKEN:

- 4 ROTATIONSSYMMETRISCHE
(NarrowSpot 10°, Spot 20°,
Medium 25°, Flood 44°)
- 2 ASYMMETRISCHE
(OvalBasic 60° x 40°, WallBeam*)
OvalBasic ist um 90° drehbar
*Details auf Seite 57

Ontero ID

FARBCODE	927	830	835	840
Leuchtenlichtstrom [lm]	3.530	4.560	4.600	4.720
Systemleistung [W]	41	41	41	41
FARBSPEKTRUM	PearlWhite		BeColor	
Leuchtenlichtstrom [lm]	3.730		3.240	
Systemleistung [W]	41		41	
FARBSPEKTRUM	BeCool		BeNature	
Leuchtenlichtstrom [lm]	3.320		1.620	
Systemleistung [W]	41		41	
FARBSPEKTRUM	GoldenBread		Sun	
Leuchtenlichtstrom [lm]	3.640		2.360	
Systemleistung [W]	41		41	
FARBSPEKTRUM	Meat&Fish		SpecialMeat	
Leuchtenlichtstrom [lm]	2.440		2.070	
Systemleistung [W]	41		41	



ONTERO ID MIT MEDIUM-REFLEKTOR

- Verfügbare Leistungen: 15 W, 23 W (On/Off), 41 W (Poti 100 % – 30 %), 15 W, 23 W, 41 W (DALI), max. 23 W für Meat&Fish
- Aufgeführt sind die maximale verfügbare Systemleistung und die daraus resultierenden Leuchtenlichtströme für den Reflektor Medium 25°.
- Bei allen Angaben handelt es sich um typische Werte. Die Angaben zum Leuchtenlichtstrom variieren in einem Toleranzbereich von ± 10%. Durch technische Weiterentwicklungen können sich Systemmerkmale im Rahmen der Produktpflege verändern.

Aufbauleuchte mit LED, Kühlung passiv, Bemessungslebensdauer der LED L80/B10 > 50.000 h, Farborttoleranz 2 SDCM (initial), 3 SDCM (initial) bei SpecialMeat, Meat&Fish, GoldenBread, Sun, LED-Hybrid-Technologie (Reflektor-Linsenkombination bei NarrowSpot, Spot, Medium, OvalBasic), 3D-Linse Silikon zur Reduzierung des Streulichtanteils, Reflektor Reinstaluminium 99,99% in MIRO-SILVER®, wechselbarer Reflektoreinheit aus Kunststoff, schwarz, hochglänzend, mit Abschlussglas, Leuchte dreh- und schwenkbar, Leuchtgehäuse Aluminium-Druckguss, Leuchtenfarbe Schwarz, Silber, Weiß, pulverbeschichtet, Multiadapter, Treibereinheit kameratauglich, Schutzart IP 20, Schutzklasse I, Gewicht 1,3 kg

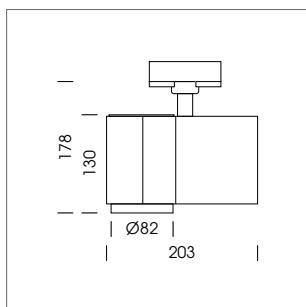

Weitere Informationen und Lichtverteilungskurven ab Seite 42

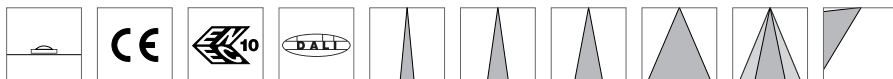



Ontero ID WallWasher

FORM FOLLOWS FUNCTION

Die asymmetrische Lichtverteilung des linearen Ontero ID Wandfluters sorgt horizontal für eine sehr gute Gleichmäßigkeit, erzeugt vertikal einen Schwerpunkt im Sichtfeld und ermöglicht eine nahezu deckenbündige Ausleuchtung auch bei großen Leuchtenabständen oder Raumhöhen.

Linear

Das Gehäusedesign folgt der Kontur des Reflektorsystems und damit der Funktion.

Mehr Sehkomfort

Die indirekte Lichtlenkung sorgt für eine sehr gute Entblendung und einen hohen Sehkomfort.

Einheitliches Design

Mit seinen Endkappen aus Aluminium-Druckguss und dem perforierten Metall nimmt der Wandfluter ein prägnantes Designmerkmal der ID Serie auf.



Ontero ID WallWasher

FARBCODE	927	830	835	840
Leuchtenlichtstrom [lm]	2.590	3.370	3.420	3.480
Systemleistung [W]	44	44	44	44

- Verfügbare Leistungen: 28 W, 44 W (On/Off), 28 W (DALI)
- Aufgeführt sind die maximale verfügbare Systemleistung und die daraus resultierenden Leuchtenlichtströme.
- Bei allen Angaben handelt es sich um typische Werte. Die Angaben zum Leuchtenlichtstrom variieren in einem Toleranzbereich von $\pm 10\%$. Durch technische Weiterentwicklungen können sich Systemmerkmale im Rahmen der Produktpflege verändern.



ONTERO ID WALLWASH-REFLEKTOR

Aufbauwandfluter mit LED, Kühlung passiv, Bemessungslebensdauer der LED L80/B10 > 50.000 h, Farbortoleranz 3 SDCM (initial), Reflektor Reinstaluminium 99,99% in MIRO-SILVER®, Strahler drehbar, Leuchtgehäuse Aluminium-Strangpressprofil, Endkappen Aluminium-Druckguss, Leuchtenfarbe Schwarz, Silber, Weiß, pulverbeschichtet, Multiadapter, Treibereinheit kameratauglich, Schutzart IP 20, Schutzklasse I, Gewicht 1,2 kg

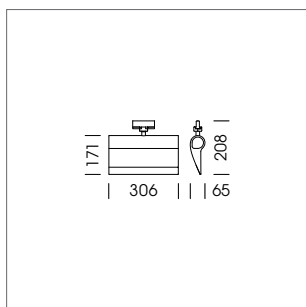

Weitere Informationen und Lichtverteilungskurven ab Seite 42





Intara ID

ZURÜCKHALTENDE FLEXIBILITÄT

Die Halbeinbauleuchte Intara ID verbindet die zurückhaltende Erscheinung einer Einbauleuchte mit der Flexibilität eines Aufbaustrahlers. Mit extrem geringen Spaltmaßen setzt das Design diskret, aber wiedererkennbar einen eleganten Akzent im Deckenbild.

Schwenk-Kipp-Kinematik

Die patentierte Schwenk-Kipp-Kinematik erlaubt, bei minimalen Spaltmaßen unter Beibehaltung der charakteristischen Designmerkmale die Leuchte präzise um 35° zu schwenken und um 355° zu rotieren.

Einheitliches Design

Die asymmetrische Form des Leuchtenkopfes verweist auf die enge Verwandtschaft mit der Aufbau- und der Pendelleuchte der ID Serie.





6 AUSSTRAHLUNGS-
CHARAKTERISTIKEN:

- 4 ROTATIONSSYMMETRISCHE
(NarrowSpot 10°, Spot 20°,
Medium 25°, Flood 44°)
- 2 ASYMMETRISCHE
(OvalBasic 60° x 40°, WallBeam*)
OvalBasic ist um 90° drehbar
*Details auf Seite 57

Intara ID

FARBCODE	927	830	835	840
Leuchtenlichtstrom [lm]	3.420	4.410	4.450	4.560
Systemleistung [W]	41	41	41	41
FARBSPEKTRUM	PearlWhite		BeColor	
Leuchtenlichtstrom [lm]	3.600		3.130	
Systemleistung [W]	41		41	
FARBSPEKTRUM	BeCool		BeNature	
Leuchtenlichtstrom [lm]	3.210		1.520	
Systemleistung [W]	41		41	
FARBSPEKTRUM	GoldenBread		Sun	
Leuchtenlichtstrom [lm]	3.520		2.290	
Systemleistung [W]	41		41	
FARBSPEKTRUM	Meat&Fish		SpecialMeat	
Leuchtenlichtstrom [lm]	2.360		2.010	
Systemleistung [W]	41		41	



INTARA ID MIT MEDIUM-REFLEKTOR

- Verfügbare Leistungen: 15 W, 23 W, 34 W, 41 W (On/Off, DALI, Casambi)
- Aufgeführt sind die maximale Systemleistung und die daraus resultierenden Leuchtenlichtströme für den Reflektor Medium 25°.
- Bei allen Angaben handelt es sich um typische Werte. Die Angaben zum Leuchtenlichtstrom variieren in einem Toleranzbereich von ± 10%. Durch technische Weiterentwicklungen können sich Systemmerkmale im Rahmen der Produktpflege verändern.

Halbeinbauleuchte mit LED, Kühlung passiv, Bemessungslbensdauer der LED L80/B10 > 50.000 h, Farborttoleranz 2 SDCM (initial), 3 SDCM (initial) bei SpecialMeat, Meat&Fish, GoldenBread, Sun, LED-Hybrid-Technologie (Reflektor-Linsenkombination bei NarrowSpot, Spot, Medium, OvalBasic), 3D-Linse Silikon zur Reduzierung des Streulichtanteils, Reflektor Reinstaluminium 99,99% in MIRO-SILVER®, wechselbarer Reflektoreinheit aus Kunststoff, schwarz, hochglänzend mit Abschlussglas, Leuchtgehäuse Aluminium-Druckguss, Leuchtenfarbe Schwarz, Silber, Weiß, pulverbeschichtet, drehbar, ausschwenkbar, patentierte Schwenk-Kipp-Kinematik, Einbau-ring und Abdeckgehäuse Stahlblech, schwarz, separate Treiber-einheit, Schutzart IP 20, Schutzklasse III, Gewicht 1,2kg

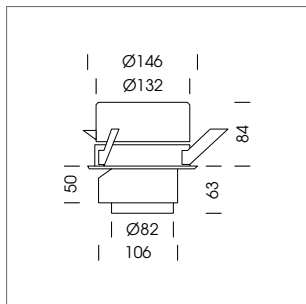

Weitere Informationen und Lichtverteilungskurven ab Seite 42

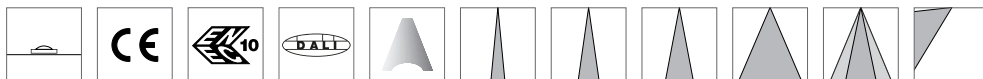

reddot award 2017
winner lighting design



Pendiro ID

ELEGANT, SCHLICHT, HOCHWERTIG

Die elegante, schlichte Formgebung der LED-Pendelleuchte Pendiro ID setzt mit der filigranen Abhängung und ihrer asymmetrischen Gestalt einen hochwertig anmutenden Designakzent im Raum.

Filigrane Abhängeseile
Charakteristisch ist die elegante Aufhängung an zwei isolierten, stromführenden Drahtseilen mit Verstellmechanik.

Beste thermische Bedingungen
Das Gehäuse aus Aluminiumguss schafft beste thermische Bedingungen für die leistungsfähige LED-Lichttechnik.

3 Anbringungsarten
Einbaubaldachin, Aufbaubaldachin, Stromschienenbaldachin





4 AUSSTRAHLUNGS- CHARAKTERISTIKEN:

- 3 ROTATIONSSYMMETRISCHE
(NarrowSpot 10°, Medium 25°, Flood 44°)
- 1 ASYMMETRISCHE
(OvalBasic 60° x 40°)
OvalBasic ist um 90° drehbar

Pendiro ID

FARBCODE	927	830	835	840
Leuchtenlichtstrom [lm]	2.230	2.880	2.910	2.980
Systemleistung [W]	23	23	23	23
FARBSPEKTRUM	PearlWhite		BeColor	
Leuchtenlichtstrom [lm]	2.380		1.980	
Systemleistung [W]	23		23	
FARBSPEKTRUM	BeCool		BeNature	
Leuchtenlichtstrom [lm]	2.030		1.030	
Systemleistung [W]	23		23	
FARBSPEKTRUM	GoldenBread		Sun	
Leuchtenlichtstrom [lm]	2.280		1.510	
Systemleistung [W]	23		23	
FARBSPEKTRUM	Meat&Fish		SpecialMeat	
Leuchtenlichtstrom [lm]	1.540		1.310	
Systemleistung [W]	23		23	



PENDIRO ID MIT MEDIUM-REFLEKTOR

- Verfügbare Leistungen: 15 W/23 W (On/Off, DALI)
- Aufgeführt sind die maximale Systemleistung und die daraus resultierenden Leuchtenlichtströme für den Reflektor Medium 25°.
- Bei allen Angaben handelt es sich um typische Werte. Die Angaben zum Leuchtenlichtstrom variieren in einem Toleranzbereich von ± 10%. Durch technische Weiterentwicklungen können sich Systemmerkmale im Rahmen der Produktpflege verändern.

Pendelleuchte mit LED, Kühlung passiv, Bemessungslebensdauer der LED L80/B10 > 50.000 h, Farborttoleranz 2 SDCM (initial), 3 SDCM (initial) bei SpecialMeat, Meat&Fish, GoldenBread, Sun, LED-Hybrid-Technologie (Reflektor-Linsenkombination bei NarrowSpot, Medium, OvalBasic), 3D-Linse Silikon zur Reduzierung des Streulichtanteils, Reflektor Reinstaluminium 99,99% in MIRO-SILVER®, wechselbarer Reflektoreinheit aus Kunststoff, schwarz, hochglänzend mit Abschlussglas, Leuchtengehäuse Aluminium-Druckguss, Leuchtenfarbe Schwarz, Silber, Weiß, pulverbeschichtet, Befestigungsvarianten: Aufbaubaldachin, Stromschienebaldachin (integrierte Treibereinheit), Einbaubaldachin (separate Treibereinheit), Zuleitung über Abhängeseile, Schutzart IP 20, Schutzklasse I / III (je nach Anbringungsart), Gewicht 2,2 kg

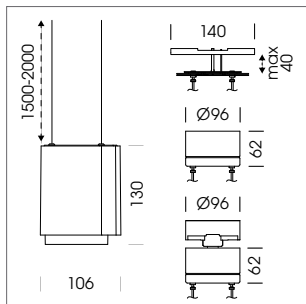

Weitere Informationen und Lichtverteilungskurven ab Seite 42



Wir glauben daran, dass es einen Unterschied zwischen Beleuchtung und Licht gibt. Und dass Licht die Kraft hat, Menschen zu berühren, zu inspirieren, zu aktivieren. Mit dieser Überzeugung – und der Erfahrung von Jahrzehnten – entwickeln wir die einzigartigen BÄRO Speziallichtfarben.

Das heißt: nicht ein Licht für alles. Sondern genau das richtige Licht für jede individuelle Anforderung. Damit sich jedes Produkt im besten Licht zeigen kann.

BÄRO. *The Colour of Light.*

Im richtigen Licht

SPEZIALLICHTFARBEN

Licht, das die Eigenfarben der Waren optimiert, gehört zu den effektivsten, aber auch anspruchsvollsten Werkzeugen der Beleuchtung im Handel. BÄRO verfügt dank jahrzehntelanger Erfahrung über die entsprechenden Produkte, Technologien und das nötige Wissen.

Licht schafft Atmosphäre – und es hilft bei der verkaufsfördernden Präsentation von Waren aller Art. Ob frische Lebensmittel, Nonfood-Sortiment, Mode- oder Freizeitartikel: Eine in ihrer spektralen Zusammensetzung abgestimmte Beleuchtung kann die Farb-, Material- und Oberflächeneigenschaften von Produkten so wiedergeben, dass Kunden einen bestmöglichen Eindruck erhalten. Erfolgreiche verkaufsfördernde Beleuchtung geht daher bewusst mit Erwartungshaltungen und Sehgewohnheiten um – und weckt positive Assoziationen.

Ein Beispiel: Im Obstregal sehen Sie einen reifen roten Apfel. Ihr Farbeindruck hängt in diesem Moment von mehreren Faktoren ab: Eine künstliche Lichtquelle beleuchtet den Apfel mit weißem Licht einer bestimmten spektralen Zusammensetzung, die selten dem kontinuierlichen Spektrum des Sonnenlichts entspricht. Die Oberfläche des Apfels wiederum absorbiert Teile dieses Lichtspektrums, während sie andere Lichtanteile

reflektiert. Diese fallen ins Auge, wo Sinneszellen die blauen, grünen und roten Anteile des Lichts messen und in das Sehzentrum des Gehirns übermitteln: Schließlich entsteht ein subjektiver Farbeindruck.

Da nicht das gesamte Spektrum, sondern nur selektiv drei Farbbänder gemessen und im Gehirn verrechnet werden, gibt es das Phänomen der sogenannten Metamerie: Unterschiedlich zusammengesetztes Licht kann den gleichen Farbeindruck beim Betrachter hervorrufen – und Körperfarben, die unter einer bestimmten Beleuchtung gleich aussehen, können sich unter anderem Licht deutlich unterscheiden.

Für die Beleuchtung von Waren bedeutet das: Wenn man Kunstlichtspektren technisch beeinflussen kann, lässt sich die Wahrnehmung bestimmter produkttypischer Farbtöne in einem erstaunlich weiten Bereich verändern. Je nach Beleuchtung erscheint das Rot des Apfels

wärmer oder kühler, mehr oder weniger gesättigt. Die Kunst der eigenfarboptimierten Warenbeleuchtung ist es, für unterschiedliche Anwendungen jeweils maßgeschneiderte Lichtspektren zu verwenden. Eine Kunst, in der BÄRO seit vielen Jahren Vorreiter ist.

Für eine der populärsten Anwendungen von eigenfarboptimiertem Licht, die Beleuchtung von frischen Fleisch- und Wurstwaren, nutzte BÄRO bereits vor rund 50 Jahren PAR-Lampen mit speziellen Beschichtungen und später Hochdruck-Entladungslampen mit speziellen Glasfiltern, die definierte Spektralanteile zurückhielten. Dieses „SpecialMeat“-Licht optimierte die Rot- und Rosatöne der Ware, sodass diese deutlich besser zur Geltung kamen als unter der damals üblichen Standardbeleuchtung mit einfachen Leuchtstofflampen.

Schon diese Pionier-Anwendung zeigt, dass eigenfarboptimierte Beleuchtung immer auch eine Gratwanderung darstellt:



„Die LED-Technik bietet eine Vielzahl von Ansatzpunkten, um Lichtspektren zu definieren.“

Auf der einen Seite wünschen sich Händler und Kunden eine einladende Präsentation der Ware, auf der anderen Seite darf diese nie ins Verfälschen oder Maskieren kippen – eine Frage des Fingerspitzengefühls und der Erfahrung, die sich BÄRO über viele Jahre erarbeitet hat.

Inzwischen sind Lampen und Filter weitgehend Geschichte – BÄRO entwickelt mittlerweile ausschließlich LED-Leuchten und verfügt über Methoden, auch mit dieser Technologie eigenfarboptimierte Lichtspektren zu erzeugen. Die Voraussetzungen dafür sind gut, denn die LED-Technik bietet eine Vielzahl von Ansatzpunkten, um Lichtspektren zu definieren. Grundsätzlich erzeugen die gängigen weißen LEDs zunächst blaues Licht, das durch eine Leuchtstoffschicht zum Teil in andere Wellenlängen umgesetzt wird. In der Mischung entsteht weißes Licht. Die Auswahl der Halbleitermaterialien, die Zusammensetzung der Leuchtstoffe und gegebenenfalls die Kombination mit farbigen LEDs resultieren in Spektren nach Maß.

BÄRO arbeitet eng mit Technologiepartnern zusammen, um seinen Kunden eine umfangreiche und an individuellen Bedürfnissen orientierte Palette an Standard- und Speziallichtfarben anzubieten. Unter Standardlichtfarben versteht BÄRO die Weißtöne, die sich am sogenannten „Planck’schen Kurvenzug“ orientieren und in den gängigen Angaben mit Lichtfarbnummern oder der Farbtemperatur in Kelvin bezeichnet werden. Schon hier ist das Angebot von BÄRO differenzierter als üblich: Es reicht von Warmweiß (2.700 K) über 3.000 K und 3.500 K bis zu Neutralweiß (4.000 K). Der Kunde hat die Wahl zwischen einer sehr guten Farbwiedergabequalität mit $R(a) > 90$ oder einer etwas höheren Lichtausbeute bei immer noch guter Farbwiedergabequalität $R(a) > 80$

als besonders effiziente Lösung in unkritischen Anwendungen.

Zu diesen Standardlichtfarben kommen die Speziallichtfarben hinzu: LED-Module, deren Spektren und Farborte sich nicht am Planck’schen Kurvenzug orientieren. Sie lassen sich nicht mit standardisierten Angaben zu Farbtemperatur und Farbwiedergabe-Index definieren, sondern über ihre jeweilige Anwendung in der Praxis. Neben erprobten Klassikern wie „SpecialMeat“ für Wurst- und Fleischwaren oder „Sun“ für Obst und Gemüse erforscht BÄRO kontinuierlich neue Speziallichtfarben, die aktuellen Technologien und Bedürfnissen im Markt Rechnung tragen.

Das Lichtspektrum

Sichtbares Licht ist der kleine Teil der elektromagnetischen Strahlung, den das menschliche Auge ohne technische Hilfsmittel wahrnehmen kann.

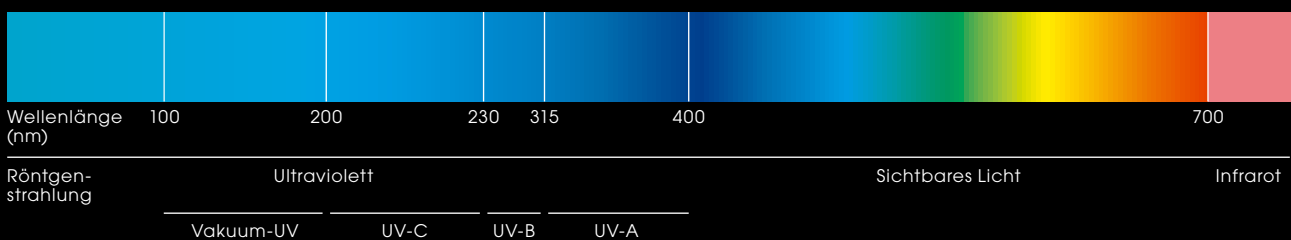

ÜBERSICHT DER VERFÜGBAREN LICHTFARBEN

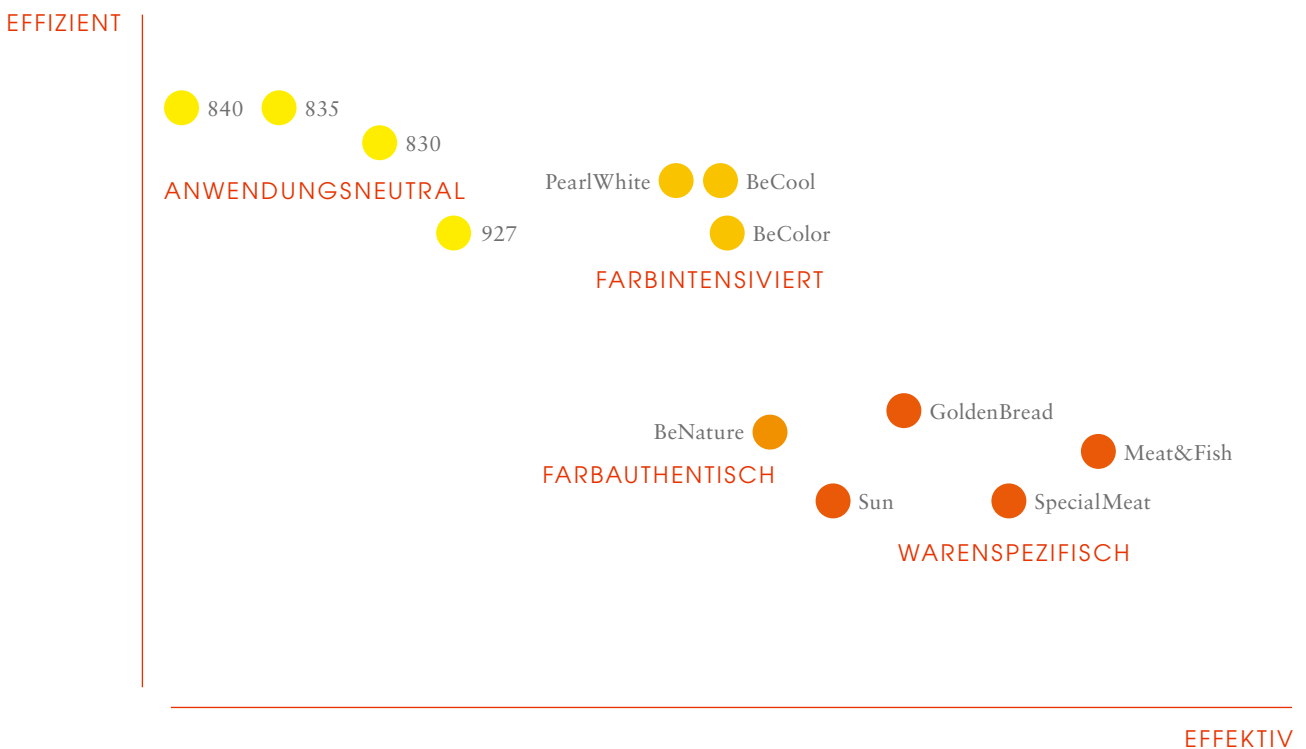

Die Auswahl der richtigen Lichtfarbe ist immer eine Abwägung zwischen der höchstmöglichen Effizienz und der optimalen Warenpräsentation.

- Standardlichtfarben mit einer neutralen Farbwiedergabe
- Speziallichtfarben mit einer höheren Farbsättigung (bei EC nur PearlWhite)
- Speziallichtfarben mit einem farbauthentischen Spektrum
- Speziallichtfarben mit einem anwendungsspezifischen Farbspektrum

Zögern Sie nicht, das Wissen und die Erfahrung von BÄRO in Anspruch zu nehmen, wenn Sie als Einzelhändler, Retail-Designer oder Beleuchtungsplaner Licht mit warenspezifischer Lichtwirkung in Ihren Projekten einsetzen möchten. Unsere Experten beraten Sie gern – vom Entwurf über die Detailplanung bis zur Montage und Ausrichtung der Leuchten.

Individuell gestalten

BÄRO INDIVIDUAL

Im Rahmen von BÄRO Individual lackieren wir unsere Leuchten in jeder Wunschfarbe aus der RAL- oder NCS-Palette – ein Angebot, das für Marken-Architekten ebenso interessant ist wie für Gestalter exklusiver und einzigartiger Interieurs.



Pendiro ID
NCS

BÄRO INDIVIDUAL

Noch einmal größer wird der Gestaltungsspielraum durch Metalloberflächen wie z. B. Chrom, Kupfer oder Gold. BÄRO-Leuchten passen sich individuellen Wünschen, architektonischen Stilen oder umgebenden Materialien an. Auch die Umsetzung eines Corporate Designs ist problemlos möglich.



Gold
glänzend



Kupfer
glänzend

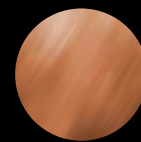

Kupfer
brüniert



Chrom
glänzend



Nickel
matt

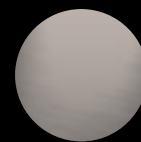

Nickel
velours



Pendiro ID
Chrom glänzend

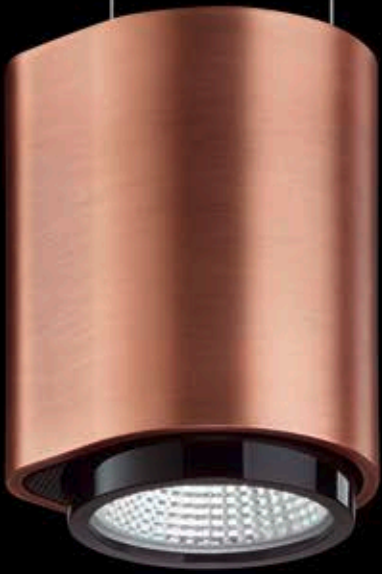

Pendiro ID
Kupfer brüniert



Pendiro ID
Chrom glänzend



Pendiro ID
Schwarz matt



Pendiro ID
Gold glänzend

Pendiro ID
Nickel matt

Varianten und Artikelnummern auf Seite 61

ID Lichttechnik

LEISTUNGSSTUFEN UND LICHTSPEKTREN

Die LED-Module der ID Leuchtenserie sind in 4 Leistungsstufen und 11 verschiedenen LED-Spektren erhältlich – davon 4 Standardlichtfarben und 8 Speziallichtfarben, abgestimmt auf die Eigenfarben unterschiedlichster Applikationen. Es werden kamerataugliche LED-Treiber verwendet. Integrierte Potentiometer erlauben das individuelle Anpassen des Lichtstroms der Strahler. Außerdem steht die Serie in DALI zur Verfügung.

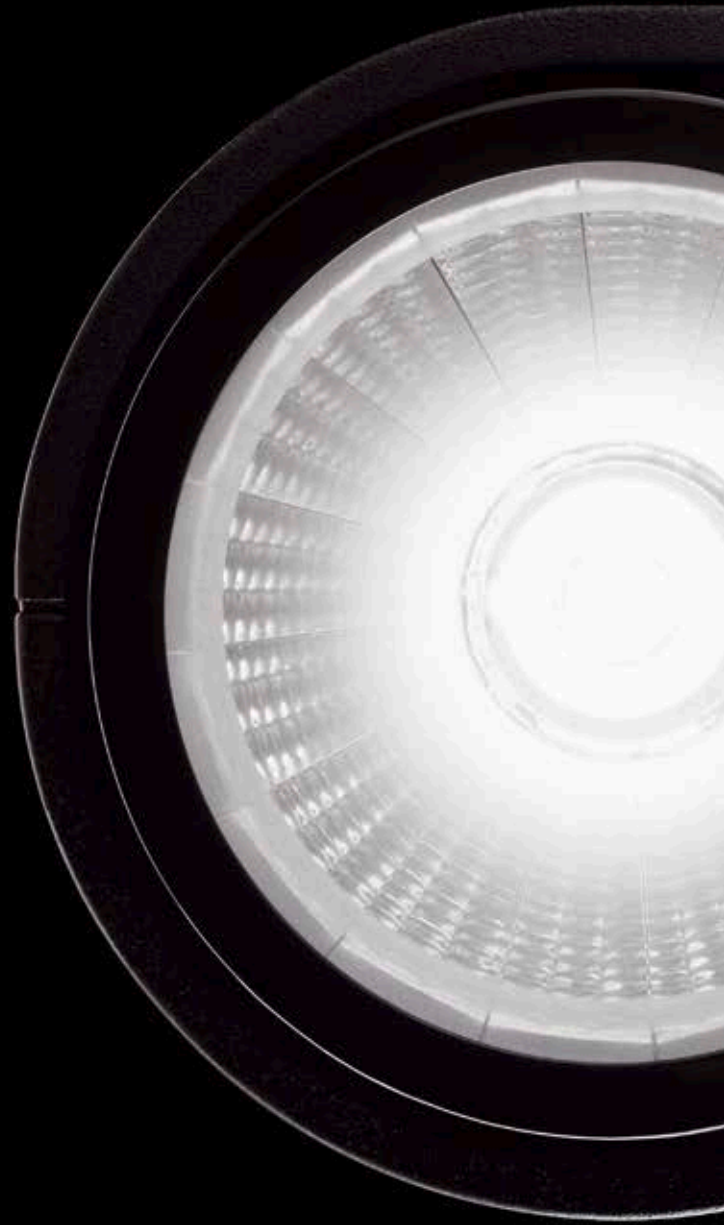

Ausstrahlcharakteristiken

Exemplarische Veränderung des Ausstrahlwinkels und der Beleuchtungsstärke.

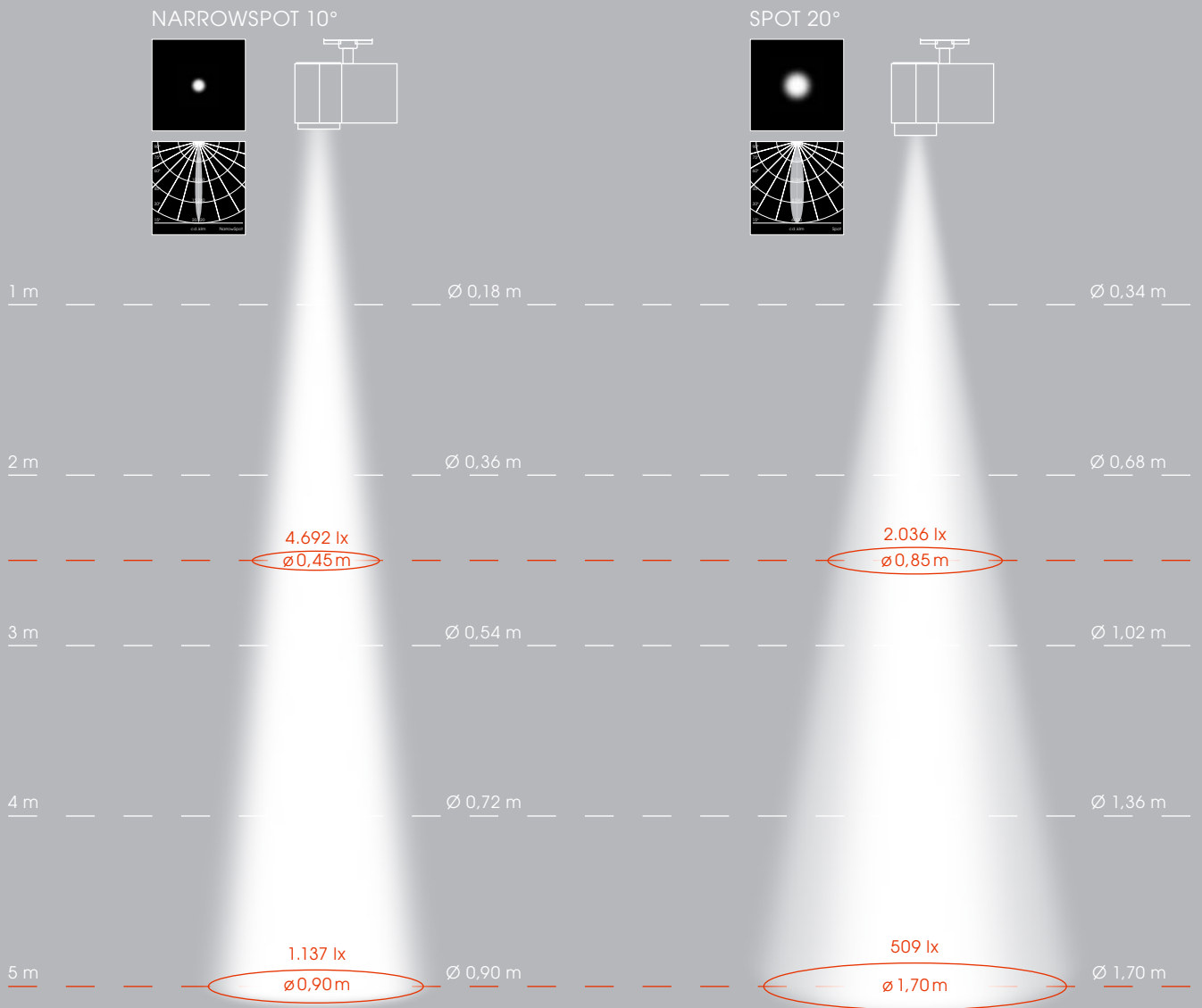

Der Ausstrahlwinkel definiert den Durchmesser des Lichtkegels. Ein enger, symmetrischer Ausstrahlwinkel (10°) bündelt Licht so stark, dass auch bei größeren Distanzen Flächen hell ausgeleuchtet werden.

Der Lichtkegeldurchmesser vergrößert sich bei einem rotationssymmetrischen Reflektor proportional mit der Entfernung, während die Beleuchtungsstärke mit dem Quadrat zur Entfernung abnimmt.

MEDIUM 25°

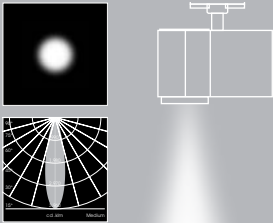

FLOOD 44°

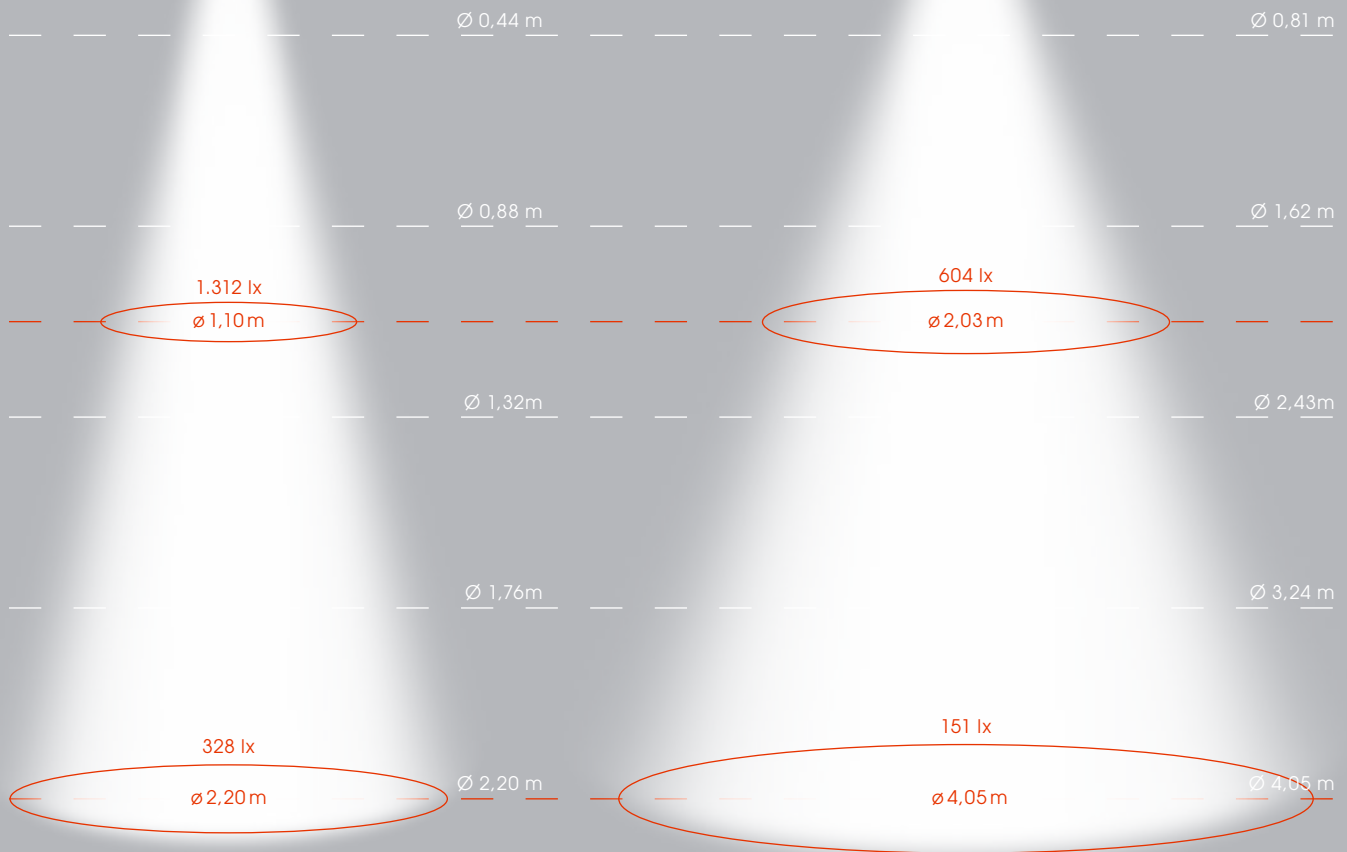
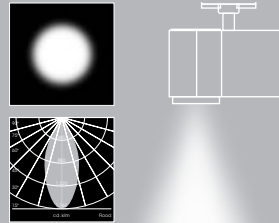

Je breiter die Ausstrahlwinkel sind (20°, 25°, 44°), desto größer ist die beleuchtete Fläche, jedoch mit zunehmend geringerer Beleuchtungsstärke.

927

Farbcode

Das warmweiße LED-Spektrum der Standardlichtfarbe ist ideal zur Beleuchtung von warmtonigen Waren- und Produktgattungen und wenn eine harmonische Stimmung gewünscht ist. Aufgrund der sehr guten Farbwiedergabe wirken die Oberflächen hochwertig, kleinste Farbnuancen sind deutlich erkennbar.

REFLEKTOREN

LEISTUNGEN

15W 23W 34W 41W

NARROWSPOT

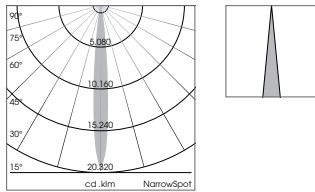

Leuchtenlichtstrom [lm]
Lichtausbeute [lm/W]

1.110 - - -
74 - - -

Beleuchtungsstärke [lx]

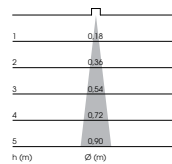

	15W	23W	34W	41W
1	22.542	-	-	-
2	5.635	-	-	-
3	2.505	-	-	-
4	1.409	-	-	-
5	902	-	-	-

SPOT

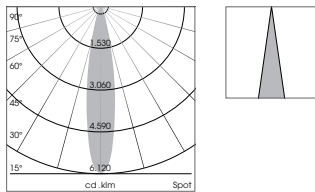

Leuchtenlichtstrom [lm]
Lichtausbeute [lm/W]

1.620 2.290 3.040 3.570
108 100 89 87

Beleuchtungsstärke [lx]

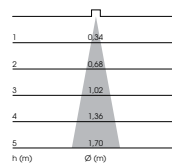

	15W	23W	34W	41W
1	9.857	13.934	18.497	21.722
2	2.464	3.483	4.624	5.431
3	1.095	1.548	2.055	2.414
4	616	871	1.156	1.358
5	394	557	740	869

MEDIUM

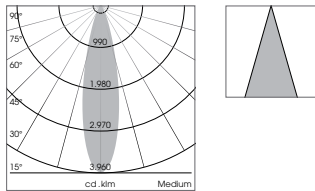

Leuchtenlichtstrom [lm]
Lichtausbeute [lm/W]

1.600 2.270 3.010 3.530
107 99 89 86

Beleuchtungsstärke [lx]

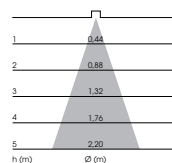

	15W	23W	34W	41W
1	6.330	8.981	11.908	13.965
2	1.582	2.245	2.977	3.491
3	703	998	1.323	1.552
4	396	561	744	873
5	253	359	476	559

FLOOD

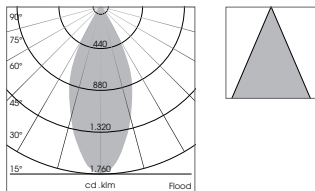

Leuchtenlichtstrom [lm]
Lichtausbeute [lm/W]

1.660 2.350 3.120 3.660
111 102 92 89

Beleuchtungsstärke [lx]

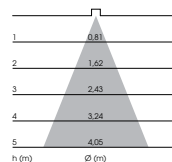

	15W	23W	34W	41W
1	2.921	4.135	5.490	6.440
2	730	1.034	1.372	1.610
3	325	459	610	716
4	183	258	343	403
5	117	165	220	258

OVALBASIC

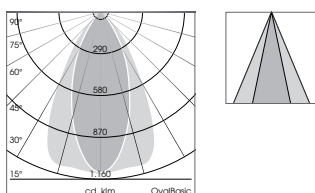

Leuchtenlichtstrom [lm]
Lichtausbeute [lm/W]

1.600 2.270 3.010 3.530
107 99 89 86

Beleuchtungsstärke [lx]

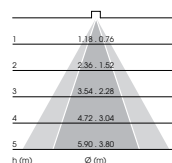

	15W	23W	34W	41W
1	1.806	2.562	3.397	3.984
2	451	641	849	996
3	201	285	377	443
4	113	160	212	249
5	72	102	136	159

Weitere technische Details zu den einzelnen Leuchten entnehmen Sie bitte unseren Datenblättern unter www.baero.com. Die Angaben zum Leuchtenlichtstrom variieren in einem Toleranzbereich von ± 10%. Durch technische Weiterentwicklungen können sich Systemmerkmale im Rahmen der Produktpflege verändern. Irrtümer vorbehalten.

830

Farbcode

Das warmweiße LED-Spektrum der Standardlichtfarbe wird primär zur effizienten Beleuchtung eingesetzt, wenn bei allen beleuchteten Objekten eine gleichmäßig gute Wiedergabe der Farben gewünscht ist.

REFLEKTOREN

LEISTUNGEN

15W 23W 34W 41W

NARROWSPOT

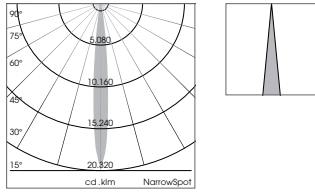

Leuchtenlichtstrom [lm]
Lichtausbeute [lm/W]

1.400 - - -
93 - - -

Beleuchtungsstärke [lx]

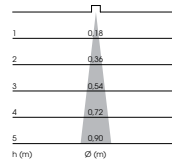

h (m)	Ø (m)	15W	23W	34W	41W
1	0,18	28.431	-	-	-
2	0,36	7.108	-	-	-
3	0,54	3.159	-	-	-
4	0,72	1.777	-	-	-
5	0,90	1.137	-	-	-

SPOT

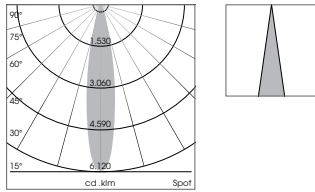

Leuchtenlichtstrom [lm]
Lichtausbeute [lm/W]

2.090 2.960 3.930 4.610
139 129 116 112

Beleuchtungsstärke [lx]

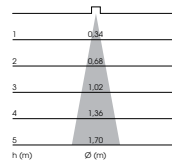

h (m)	Ø (m)	15W	23W	34W	41W
1	0,34	12.717	18.010	23.912	28.050
2	0,68	3.179	4.503	5.978	7.013
3	1,02	1.413	2.001	2.657	3.117
4	1,36	795	1.126	1.495	1.753
5	1,70	509	720	956	1.122

MEDIUM

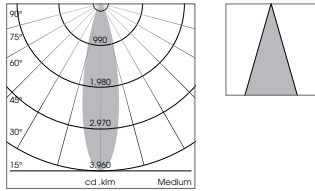

Leuchtenlichtstrom [lm]
Lichtausbeute [lm/W]

2.070 2.930 3.890 4.560
138 127 114 111

Beleuchtungsstärke [lx]

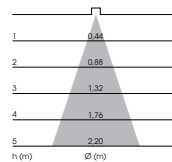

h (m)	Ø (m)	15W	23W	34W	41W
1	0,44	8.189	11.592	15.390	18.040
2	0,88	2.047	2.898	3.847	4.510
3	1,32	910	1.288	1.710	2.004
4	1,76	512	724	962	1.128
5	2,20	328	464	616	722

FLOOD

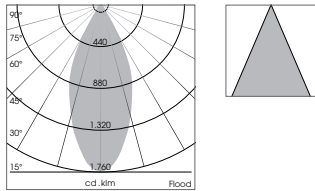

Leuchtenlichtstrom [lm]
Lichtausbeute [lm/W]

2.140 3.040 4.030 4.720
143 132 119 115

Beleuchtungsstärke [lx]

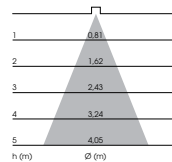

h (m)	Ø (m)	15W	23W	34W	41W
1	0,81	3.766	5.349	7.091	8.305
2	1,62	941	1.337	1.773	2.076
3	2,43	418	594	788	923
4	3,24	235	334	443	519
5	4,05	151	214	284	332

OVALBASIC

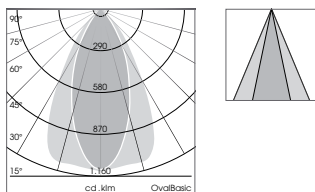

Leuchtenlichtstrom [lm]
Lichtausbeute [lm/W]

2.070 2.930 3.890 4.560
138 127 114 111

Beleuchtungsstärke [lx]

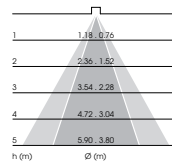

h (m)	Ø (m)	15W	23W	34W	41W
1	1,18 0,76	2.336	3.307	4.391	5.147
2	2,36 1,52	584	827	1.098	1.287
3	3,54 2,28	260	367	488	572
4	4,72 3,04	146	207	274	322
5	5,90 3,80	93	132	176	206

Weitere technische Details zu den einzelnen Leuchten entnehmen Sie bitte unseren Datenblättern unter www.baero.com. Die Angaben zum Leuchtenlichtstrom variieren in einem Toleranzbereich von ± 10%. Durch technische Weiterentwicklungen können sich Systemmerkmale im Rahmen der Produktpflege verändern. Irrtümer vorbehalten.

835

Farbcode

Das LED-Spektrum der Standardlichtfarbe liegt zwischen Neutral- bis Warmweiß und ist überall dort gut einsetzbar, wo auf effiziente Weise eine farbfrische Wirkung von Produkten, Waren oder eine Raumatmosphäre erzielt werden soll.

REFLEKTOREN

LEISTUNGEN

15W 23W 34W 41W

NARROWSPOT

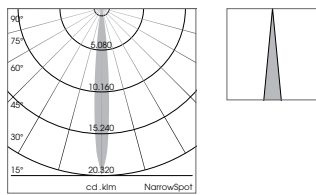

Leuchtenlichtstrom [lm]
Lichtausbeute [lm/W]

1.420 - - -
95 - - -

Beleuchtungsstärke [lx]

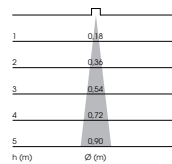

h (m)	Ø (m)	15W	23W	34W	41W
1	0,18	28.837	-	-	-
2	0,36	7.209	-	-	-
3	0,54	3.204	-	-	-
4	0,72	1.802	-	-	-
5	0,90	1.153	-	-	-

SPOT

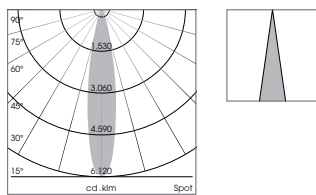

Leuchtenlichtstrom [lm]
Lichtausbeute [lm/W]

2.120 2.990 3.970 4.650
141 130 117 113

Beleuchtungsstärke [lx]

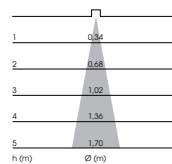

h (m)	Ø (m)	15W	23W	34W	41W
1	0,34	12.899	18.193	24.156	28.293
2	0,68	3.225	4.548	6.039	7.073
3	1,02	1.433	2.021	2.684	3.144
4	1,36	806	1.137	1.510	1.768
5	1,70	516	728	966	1.132

MEDIUM

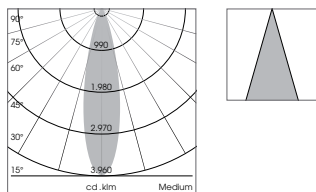

Leuchtenlichtstrom [lm]
Lichtausbeute [lm/W]

2.090 2.960 3.920 4.600
139 129 115 112

Beleuchtungsstärke [lx]

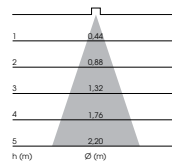

h (m)	Ø (m)	15W	23W	34W	41W
1	0,44	8.268	11.710	15.508	18.198
2	0,88	2.067	2.928	3.877	4.550
3	1,32	919	1.301	1.723	2.022
4	1,76	517	732	969	1.137
5	2,20	331	468	620	728

FLOOD

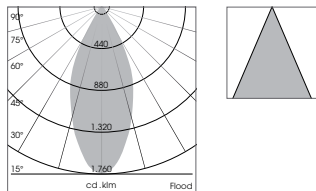

Leuchtenlichtstrom [lm]
Lichtausbeute [lm/W]

2.170 3.070 4.060 4.760
145 133 119 116

Beleuchtungsstärke [lx]

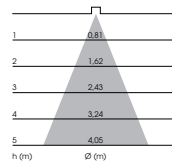

h (m)	Ø (m)	15W	23W	34W	41W
1	0,81	3.818	5.402	7.144	8.376
2	1,62	955	1.350	1.786	2.094
3	2,43	424	600	794	931
4	3,24	239	338	446	523
5	4,05	153	216	286	335

OVALBASIC

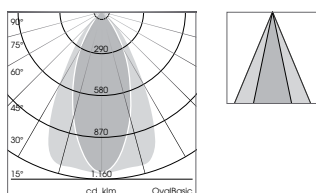

Leuchtenlichtstrom [lm]
Lichtausbeute [lm/W]

2.090 2.960 3.920 4.600
139 129 115 112

Beleuchtungsstärke [lx]

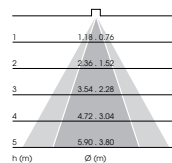

h (m)	Ø (m)	15W	23W	34W	41W
1	1,18 0,76	2.359	3.341	4.425	5.192
2	2,36 1,52	590	835	1.106	1.298
3	3,54 2,28	262	371	492	577
4	4,72 3,04	147	209	277	325
5	5,90 3,80	94	134	177	208

Weitere technische Details zu den einzelnen Leuchten entnehmen Sie bitte unseren Datenblättern unter www.baero.com. Die Angaben zum Leuchtenlichtstrom variieren in einem Toleranzbereich von ± 10%. Durch technische Weiterentwicklungen können sich Systemmerkmale im Rahmen der Produktpflege verändern. Irrtümer vorbehalten.

840

Farbcode

Das neutralweiße LED-Spektrum eignet sich als Standardlichtfarbe für die effiziente Beleuchtung klarer Körperfarben oder zur Erzeugung eines kühleren Raumeindrucks.

REFLEKTOREN

LEISTUNGEN

15W 23W 34W 41W

NARROWSPOT

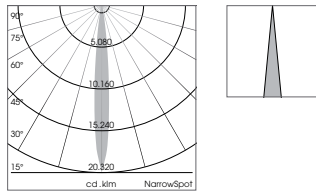

Leuchtenlichtstrom [lm]
Lichtausbeute [lm/W]

1.440 - - -
96 - - -

Beleuchtungsstärke [lx]

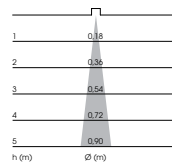

h (m)	Ø (m)	15W	23W	34W	41W
1	0,18	29.243	-	-	-
2	0,36	7.311	-	-	-
3	0,54	3.249	-	-	-
4	0,72	1.828	-	-	-
5	0,90	1.170	-	-	-

SPOT

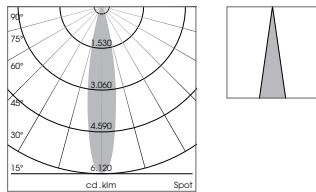

Leuchtenlichtstrom [lm]
Lichtausbeute [lm/W]

2.160 3.070 4.070 4.770
144 133 120 116

Beleuchtungsstärke [lx]

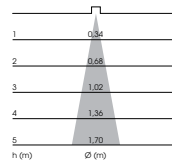

h (m)	Ø (m)	15W	23W	34W	41W
1	0,34	13.143	18.680	24.764	29.024
2	0,68	3.286	4.670	6.191	7.256
3	1,02	1.460	2.076	2.752	3.225
4	1,36	821	1.167	1.548	1.814
5	1,70	526	747	991	1.161

MEDIUM

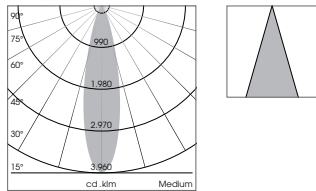

Leuchtenlichtstrom [lm]
Lichtausbeute [lm/W]

2.140 3.030 4.020 4.720
143 132 118 115

Beleuchtungsstärke [lx]

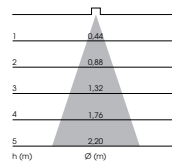

h (m)	Ø (m)	15W	23W	34W	41W
1	0,44	8.466	11.987	15.904	18.673
2	0,88	2.117	2.997	3.976	4.668
3	1,32	941	1.332	1.767	2.075
4	1,76	529	749	994	1.167
5	2,20	339	479	636	747

FLOOD

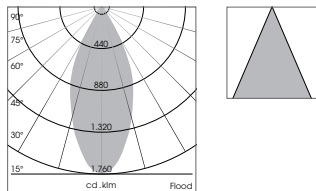

Leuchtenlichtstrom [lm]
Lichtausbeute [lm/W]

2.220 3.140 4.170 4.890
148 137 123 119

Beleuchtungsstärke [lx]

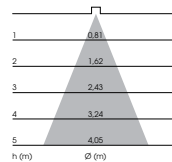

h (m)	Ø (m)	15W	23W	34W	41W
1	0,81	3.906	5.525	7.338	8.604
2	1,62	977	1.381	1.834	2.151
3	2,43	434	614	815	956
4	3,24	244	345	459	538
5	4,05	156	221	294	344

OVALBASIC

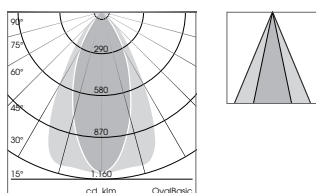

Leuchtenlichtstrom [lm]
Lichtausbeute [lm/W]

2.140 3.030 4.020 4.720
143 132 118 115

Beleuchtungsstärke [lx]

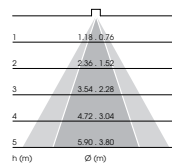

h (m)	Ø (m)	15W	23W	34W	41W
1	1,18 0,76	2.415	3.420	4.538	5.328
2	2,36 1,52	604	855	1.134	1.332
3	3,54 2,28	268	380	504	592
4	4,72 3,04	151	214	284	333
5	5,90 3,80	97	137	182	213

Weitere technische Details zu den einzelnen Leuchten entnehmen Sie bitte unseren Datenblättern unter www.baero.com. Die Angaben zum Leuchtenlichtstrom variieren in einem Toleranzbereich von ± 10%. Durch technische Weiterentwicklungen können sich Systemmerkmale im Rahmen der Produktpflege verändern. Irrtümer vorbehalten.

PearlWhite

Farbspektrum

Das LED-Spektrum der Sonderlichtfarbe liegt unterhalb des Planck'schen Kurvenzugs (below black body). Sie wirkt farbtintensivierend und erzeugt eine elegante Raumatmosphäre. Die ähnlichste Farbtemperatur liegt bei 3.100 K.

REFLEKTOREN

LEISTUNGEN

15W 23W 34W 41W

NARROWSPOT

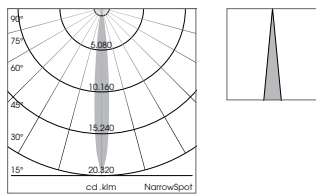

Leuchtenlichtstrom [lm]
Lichtausbeute [lm/W]

1.150 - - -
77 - - -

Beleuchtungsstärke [lx]

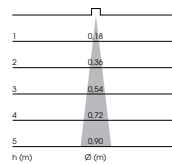

23.354 - - -
5.839 - - -
2.595 - - -
1.460 - - -
934 - - -

SPOT

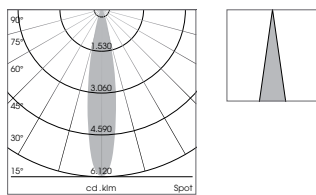

Leuchtenlichtstrom [lm]
Lichtausbeute [lm/W]

1.730 2.450 3.230 3.770
115 107 95 92

Beleuchtungsstärke [lx]

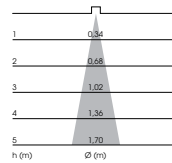

10.526 14.907 19.653 22.939
2.632 3.727 4.913 5.735
1.170 1.656 2.184 2.549
658 932 1.228 1.434
421 596 786 918

MEDIUM

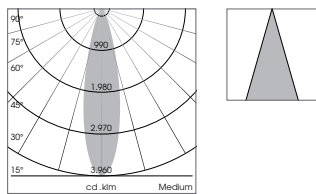

Leuchtenlichtstrom [lm]
Lichtausbeute [lm/W]

1.710 2.420 3.200 3.730
114 105 94 91

Beleuchtungsstärke [lx]

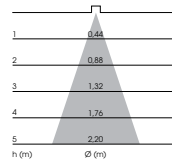

6.765 9.574 12.660 14.757
1.691 2.393 3.165 3.689
752 1.064 1.407 1.640
423 598 791 922
271 383 506 590

FLOOD

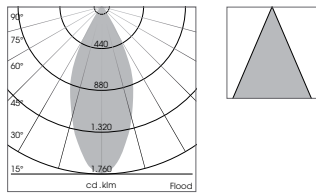

Leuchtenlichtstrom [lm]
Lichtausbeute [lm/W]

1.770 2.510 3.310 3.860
118 109 97 94

Beleuchtungsstärke [lx]

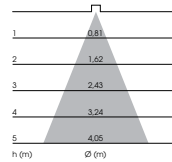

3.114 4.417 5.824 6.792
779 1.104 1.456 1.698
346 491 647 755
195 276 364 425
125 177 233 272

OVALBASIC

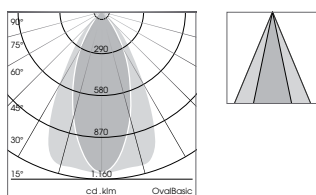

Leuchtenlichtstrom [lm]
Lichtausbeute [lm/W]

1.710 2.420 3.200 3.730
114 105 94 91

Beleuchtungsstärke [lx]

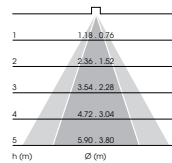

1.930 2.732 3.612 4.210
483 683 903 1.053
214 304 401 468
121 171 226 263
77 109 144 168

Weitere technische Details zu den einzelnen Leuchten entnehmen Sie bitte unseren Datenblättern unter www.baero.com. Die Angaben zum Leuchtenlichtstrom variieren in einem Toleranzbereich von $\pm 10\%$. Durch technische Weiterentwicklungen können sich Systemmerkmale im Rahmen der Produktpflege verändern. Irrtümer vorbehalten.

BeColor

Farbspektrum

Das farbintensivierende LED-Spektrum der Sonderlichtfarbe liegt unterhalb des Planck'schen Kurvenzugs (below black body). Die Oberflächen wirken saft und brillant zugleich. Die ähnlichste Farbtemperatur liegt bei 3.500 K.

REFLEKTOREN

LEISTUNGEN

15W 23W 34W 41W

NARROWSPOT

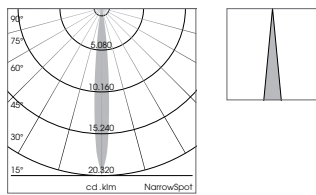

Leuchtenlichtstrom [lm]
Lichtausbeute [lm/W]

1.020 - - -
68 - - -

Beleuchtungsstärke [lx]

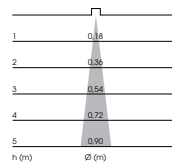

20.714 - - -
5.179 - - -
2.302 - - -
1.295 - - -
829 - - -

SPOT

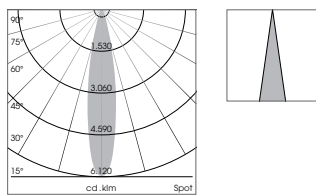

Leuchtenlichtstrom [lm]
Lichtausbeute [lm/W]

1.410 2.040 2.750 3.270
94 89 80 80

Beleuchtungsstärke [lx]

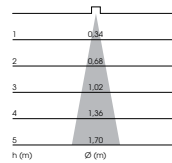

8.579 12.413 16.733 19.897
2.145 3.103 4.183 4.974
953 1.379 1.859 2.211
536 776 1.046 1.244
343 497 669 796

MEDIUM

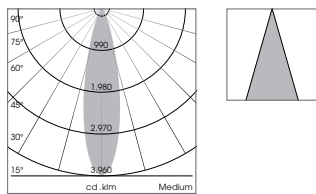

Leuchtenlichtstrom [lm]
Lichtausbeute [lm/W]

1.400 2.010 2.720 3.240
93 87 80 79

Beleuchtungsstärke [lx]

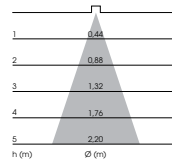

5.539 7.952 10.761 12.818
1.385 1.988 2.690 3.205
615 884 1.196 1.424
346 497 673 801
222 318 430 513

FLOOD

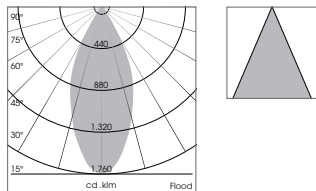

Leuchtenlichtstrom [lm]
Lichtausbeute [lm/W]

1.450 2.090 2.820 3.350
97 91 82 82

Beleuchtungsstärke [lx]

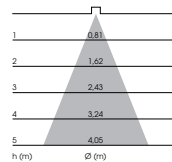

2.551 3.678 4.962 5.895
638 919 1.241 1.474
283 409 551 655
159 230 310 368
102 147 198 236

OVALBASIC

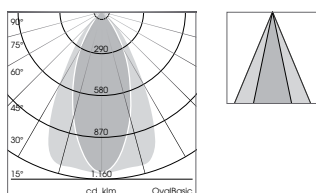

Leuchtenlichtstrom [lm]
Lichtausbeute [lm/W]

1.400 2.010 2.720 3.240
93 87 80 79

Beleuchtungsstärke [lx]

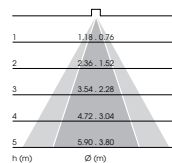

1.580 2.269 3.070 3.657
395 567 768 914
176 252 341 406
99 142 192 229
63 91 123 146

Weitere technische Details zu den einzelnen Leuchten entnehmen Sie bitte unseren Datenblättern unter www.baero.com. Die Angaben zum Leuchtenlichtstrom variieren in einem Toleranzbereich von ± 10%. Durch technische Weiterentwicklungen können sich Systemmerkmale im Rahmen der Produktpflege verändern. Irrtümer vorbehalten.

BeCool

Farbspektrum

BeCool ist eine Sonderlichtfarbe mit einem LED-Spektrum unterhalb des Planck'schen Kurvenzugs (below black body). Der farbintensivierte Eindruck der beleuchteten Oberflächen oder Körperfarben wirkt kühl und gesättigt. Die ähnlichste Farbtemperatur liegt bei 4.000 K.

REFLEKTOREN

LEISTUNGEN

15W

23W

34W

41W

NARROWSPOT

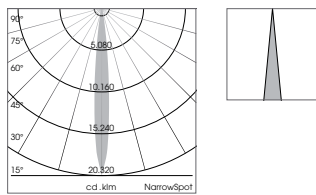

Leuchtenlichtstrom [lm]

Lichtausbeute [lm/W]

Beleuchtungsstärke [lx]

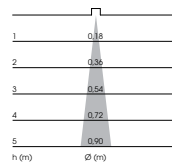

1.090

-

-

-

73

-

-

-

22.136

-

-

-

5.534

-

-

-

2.460

-

-

-

1.383

-

-

-

885

-

-

-

SPOT

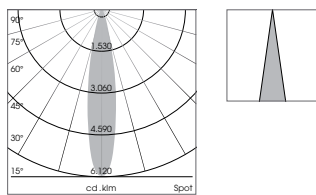

Leuchtenlichtstrom [lm]

Lichtausbeute [lm/W]

Beleuchtungsstärke [lx]

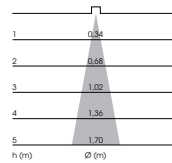

1.450

2.090

2.820

3.360

97

91

83

82

8.823

12.717

17.159

20.444

2.206

3.179

4.290

5.111

980

1.413

1.907

2.272

551

795

1.072

1.278

353

509

686

818

MEDIUM

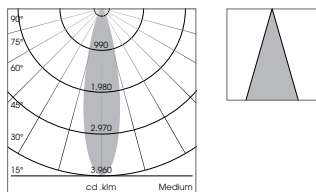

Leuchtenlichtstrom [lm]

Lichtausbeute [lm/W]

Beleuchtungsstärke [lx]

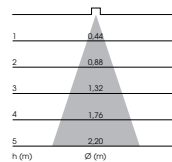

1.430

2.070

2.790

3.320

95

90

82

81

5.657

8.189

11.038

13.135

1.414

2.047

2.759

3.284

629

910

1.226

1.459

354

512

690

821

226

328

442

525

FLOOD

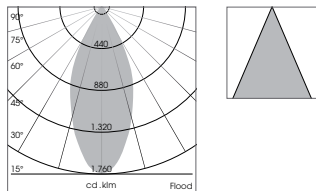

Leuchtenlichtstrom [lm]

Lichtausbeute [lm/W]

Beleuchtungsstärke [lx]

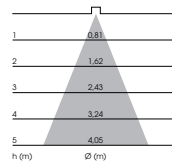

1.480

2.140

2.890

3.440

99

93

85

84

2.604

3.766

5.085

6.053

651

941

1.271

1.513

289

418

565

673

163

235

318

378

104

151

203

242

OVALBASIC

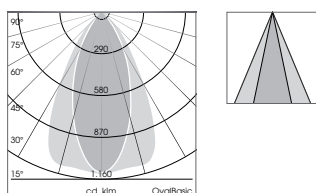

Leuchtenlichtstrom [lm]

Lichtausbeute [lm/W]

Beleuchtungsstärke [lx]

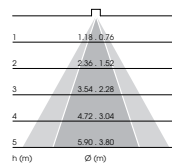

1.430

2.070

2.790

3.320

95

90

82

81

1.614

2.336

3.149

3.747

404

584

787

937

179

260

350

416

101

146

197

234

65

93

126

150

Weitere technische Details zu den einzelnen Leuchten entnehmen Sie bitte unseren Datenblättern unter www.baero.com. Die Angaben zum Leuchtenlichtstrom variieren in einem Toleranzbereich von $\pm 10\%$. Durch technische Weiterentwicklungen können sich Systemmerkmale im Rahmen der Produktpflege verändern. Irrtümer vorbehalten.

BeNature

Farbspektrum

BeNature ist eine innovative, anwendungsübergreifende Lichtfarbe, deren ähnlichste Farbtemperatur im warmweißen Bereich bei 3.000 K liegt. Mit einem ausgezeichneten Farbwiedergabeindex Ra von 97 ist es optimiert für eine extrem authentische Farbwiedergabe und eine natürliche Raumatmosphäre, die das Wohlbefinden der Menschen fördert.

REFLEKTOREN

LEISTUNGEN

15W 23W 34W 41W

NARROWSPOT

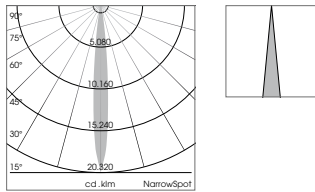

Leuchtenlichtstrom [lm]
Lichtausbeute [lm/W]

Beleuchtungsstärke [lx]

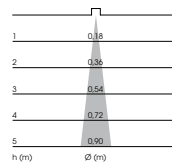

-	-	-	-
-	-	-	-
-	-	-	-
-	-	-	-
-	-	-	-
-	-	-	-

SPOT

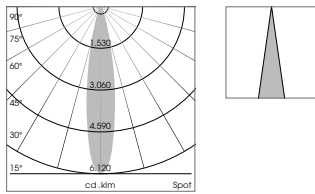

Leuchtenlichtstrom [lm]
Lichtausbeute [lm/W]

Beleuchtungsstärke [lx]

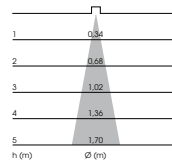

750	1.060	1.400	1.620
50	46	41	40
4.563	6.450	8.518	9.857
1.141	1.612	2.130	2.464
507	717	946	1.095
285	403	532	616
183	258	341	394

MEDIUM

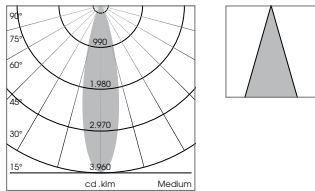

Leuchtenlichtstrom [lm]
Lichtausbeute [lm/W]

Beleuchtungsstärke [lx]

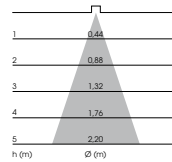

740	1.050	1.380	1.600
49	46	41	39
2.928	4.154	5.460	6.330
732	1.039	1.365	1.582
325	462	607	703
183	260	341	396
117	166	218	253

FLOOD

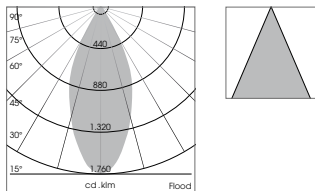

Leuchtenlichtstrom [lm]
Lichtausbeute [lm/W]

Beleuchtungsstärke [lx]

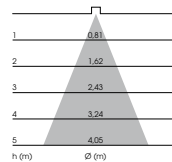

770	1.090	1.430	1.660
51	47	42	40
1.355	1.918	2.516	2.921
339	479	629	730
151	213	280	325
85	120	157	183
54	77	101	117

OVALBASIC

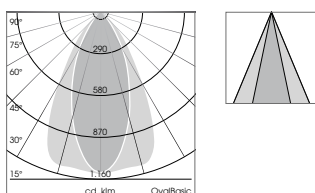

Leuchtenlichtstrom [lm]
Lichtausbeute [lm/W]

Beleuchtungsstärke [lx]

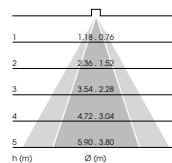

740	1.050	1.380	1.600
49	46	41	39
835	1.185	1.558	1.806
209	296	389	451
93	132	173	201
52	74	97	113
33	47	62	72

Weitere technische Details zu den einzelnen Leuchten entnehmen Sie bitte unseren Datenblättern unter www.baero.com. Die Angaben zum Leuchtenlichtstrom variieren in einem Toleranzbereich von ± 10%. Durch technische Weiterentwicklungen können sich Systemmerkmale im Rahmen der Produktpflege verändern. Irrtümer vorbehalten.

GoldenBread

Farbspektrum

GoldenBread gehört zu den warenspezifischen LED-Spektren, deren ähnlichste Farbtemperatur bei 2.500 K liegt. Insbesondere kräftige goldbraune Farben werden gesättigt dargestellt. Das Spektrum eignet sich ideal für die Beleuchtung von frischem Brot und Backwaren.

REFLEKTOREN

LEISTUNGEN

15W 23W 34W 41W

NARROWSPOT

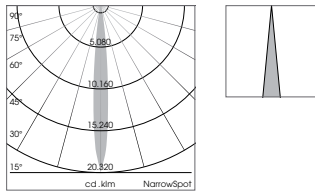

Leuchtenlichtstrom [lm]
Lichtausbeute [lm/W]

Beleuchtungsstärke [lx]

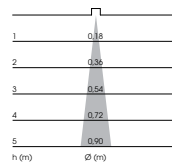

	15W	23W	34W	41W
Leuchtenlichtstrom [lm]	-	-	-	-
Lichtausbeute [lm/W]	-	-	-	-
Beleuchtungsstärke [lx]	-	-	-	-
1	-	-	-	-
2	-	-	-	-
3	-	-	-	-
4	-	-	-	-
5	-	-	-	-

SPOT

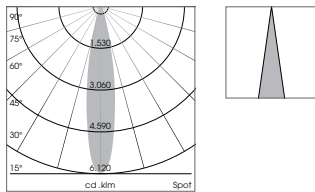

Leuchtenlichtstrom [lm]
Lichtausbeute [lm/W]

Beleuchtungsstärke [lx]

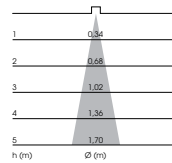

	15W	23W	34W	41W
Leuchtenlichtstrom [lm]	1.640	2.350	3.130	3.680
Lichtausbeute [lm/W]	109	102	92	90
Beleuchtungsstärke [lx]	-	-	-	-
1	9.979	14.299	19.045	22.391
2	2.495	3.575	4.761	5.598
3	1.109	1.589	2.116	2.488
4	624	894	1.190	1.399
5	399	572	762	896

MEDIUM

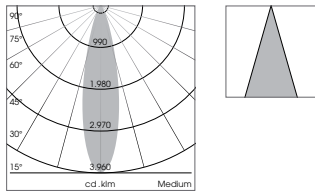

Leuchtenlichtstrom [lm]
Lichtausbeute [lm/W]

Beleuchtungsstärke [lx]

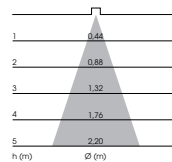

	15W	23W	34W	41W
Leuchtenlichtstrom [lm]	1.630	2.330	3.100	3.640
Lichtausbeute [lm/W]	109	101	91	89
Beleuchtungsstärke [lx]	-	-	-	-
1	6.449	9.218	12.264	14.401
2	1.612	2.304	3.066	3.600
3	717	1.024	1.363	1.600
4	403	576	767	900
5	258	369	491	576

FLOOD

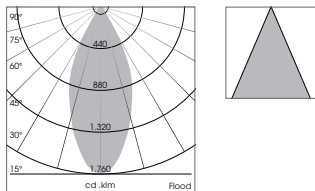

Leuchtenlichtstrom [lm]
Lichtausbeute [lm/W]

Beleuchtungsstärke [lx]

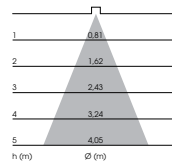

	15W	23W	34W	41W
Leuchtenlichtstrom [lm]	1.690	2.410	3.210	3.770
Lichtausbeute [lm/W]	113	105	94	92
Beleuchtungsstärke [lx]	-	-	-	-
1	2.974	4.241	5.648	6.634
2	743	1.060	1.412	1.658
3	330	471	628	737
4	186	265	353	415
5	119	170	226	265

OVALBASIC

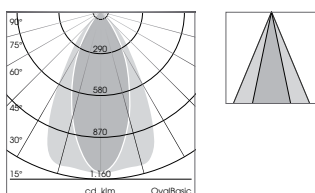

Leuchtenlichtstrom [lm]
Lichtausbeute [lm/W]

Beleuchtungsstärke [lx]

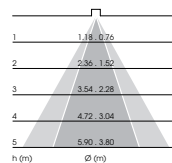

	15W	23W	34W	41W
Leuchtenlichtstrom [lm]	1.630	2.330	3.100	3.640
Lichtausbeute [lm/W]	109	101	91	89
Beleuchtungsstärke [lx]	-	-	-	-
1	1.840	2.630	3.499	4.109
2	460	657	875	1.027
3	204	292	389	457
4	115	164	219	257
5	74	105	140	164

Weitere technische Details zu den einzelnen Leuchten entnehmen Sie bitte unseren Datenblättern unter www.baero.com. Die Angaben zum Leuchtenlichtstrom variieren in einem Toleranzbereich von $\pm 10\%$. Durch technische Weiterentwicklungen können sich Systemmerkmale im Rahmen der Produktpflege verändern. Irrtümer vorbehalten.

Sun

Farbspektrum

Sun intensiviert alle warmen Farbtöne. Das LED-Spektrum der Speziallichtfarbe ist sowohl farbsättigend als auch warenspezifisch und findet die optimale Anwendung in der Beleuchtung von frischem Obst und Gemüse oder in vergleichbaren NonFood-Bereichen. Die ähnlichste Farbtemperatur liegt bei 2.400 K.

REFLEKTOREN

LEISTUNGEN

15W 23W 34W 41W

NARROWSPOT

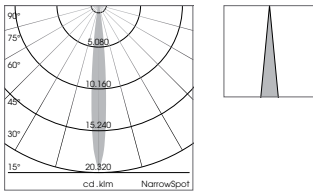

Leuchtenlichtstrom [lm]
Lichtausbeute [lm/W]
Beleuchtungsstärke [lx]

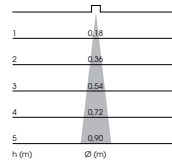

-	-	-	-
-	-	-	-
-	-	-	-
-	-	-	-
-	-	-	-

SPOT

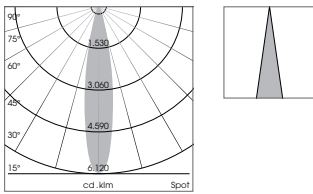

Leuchtenlichtstrom [lm]
Lichtausbeute [lm/W]
Beleuchtungsstärke [lx]

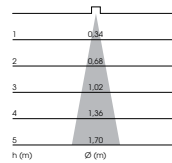

1.090	1.550	2.050	2.390
73	67	60	58
6.632	9.431	12.473	14.542
1.658	2.358	3.118	3.636
737	1.048	1.386	1.616
415	589	780	909
265	377	499	582

MEDIUM

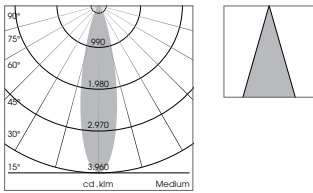

Leuchtenlichtstrom [lm]
Lichtausbeute [lm/W]
Beleuchtungsstärke [lx]

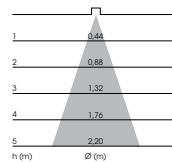

1.080	1.540	2.030	2.360
72	67	60	58
4.273	6.093	8.031	9.337
1.068	1.523	2.008	2.334
475	677	892	1.037
267	381	502	584
171	244	321	373

FLOOD

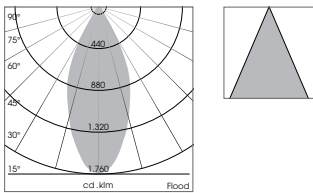

Leuchtenlichtstrom [lm]
Lichtausbeute [lm/W]
Beleuchtungsstärke [lx]

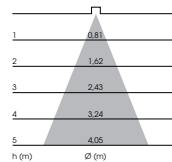

1.120	1.590	2.100	2.450
75	69	62	60
1.971	2.798	3.695	4.311
493	699	924	1.078
219	311	411	479
123	175	231	269
79	112	148	172

OVALBASIC

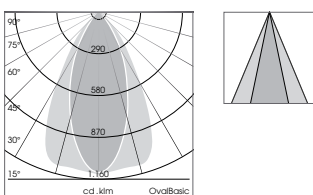

Leuchtenlichtstrom [lm]
Lichtausbeute [lm/W]
Beleuchtungsstärke [lx]

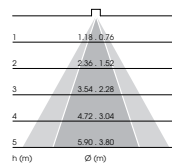

1.080	1.540	2.030	2.360
72	67	60	58
1.219	1.738	2.291	2.664
305	435	573	666
135	193	255	296
76	109	143	166
49	70	92	107

Weitere technische Details zu den einzelnen Leuchten entnehmen Sie bitte unseren Datenblättern unter www.baero.com. Die Angaben zum Leuchtenlichtstrom variieren in einem Toleranzbereich von ± 10%. Durch technische Weiterentwicklungen können sich Systemmerkmale im Rahmen der Produktpflege verändern. Irrtümer vorbehalten.

Meat&Fish

Farbspektrum

Meat&Fish zählt zu den warenspezifischen LED-Spektren, deren ähnlichste Farbtemperatur bei 4.020 K liegt. Der Farbort ist speziell auf die Präsentation von Meerestieren abgestimmt. Durch den hohen Rotanteil eignet sich diese Speziallichtfarbe aber auch zur Beleuchtung frischer Fleisch- und Wurstwaren.

REFLEKTOREN

LEISTUNGEN

15W 23W 34W 41W

NARROWSPOT

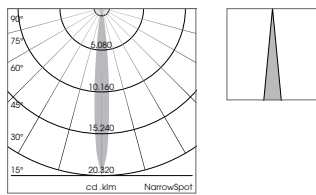

Leuchtenlichtstrom [lm]

Lichtausbeute [lm/W]

Beleuchtungsstärke [lx]

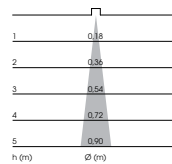

- - - -

- - - -

- - - -

- - - -

- - - -

- - - -

SPOT

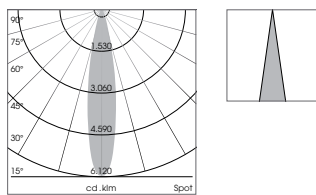

Leuchtenlichtstrom [lm]

Lichtausbeute [lm/W]

Beleuchtungsstärke [lx]

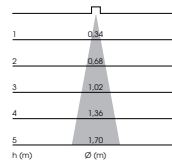

1.120 1.590 2.110 2.470

75 69 62 60

6.815 9.675 12.839 15.029

1.704 2.419 3.210 3.757

757 1.075 1.427 1.670

426 605 802 939

273 387 514 601

MEDIUM

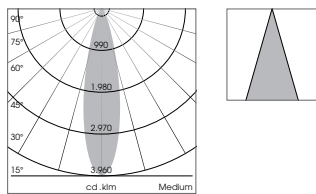

Leuchtenlichtstrom [lm]

Lichtausbeute [lm/W]

Beleuchtungsstärke [lx]

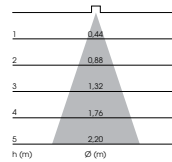

1.110 1.570 2.080 2.440

74 68 61 60

4.391 6.211 8.229 9.653

1.098 1.553 2.057 2.413

488 690 914 1.073

274 388 514 603

176 248 329 386

FLOOD

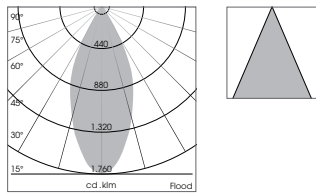

Leuchtenlichtstrom [lm]

Lichtausbeute [lm/W]

Beleuchtungsstärke [lx]

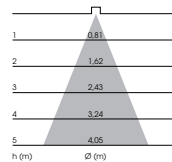

1.150 1.630 2.160 2.530

77 71 64 62

2.024 2.868 3.801 4.452

506 717 950 1.113

225 319 422 495

126 179 238 278

81 115 152 178

OVALBASIC

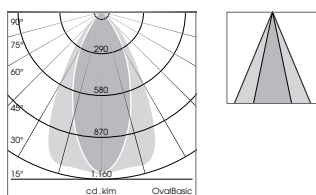

Leuchtenlichtstrom [lm]

Lichtausbeute [lm/W]

Beleuchtungsstärke [lx]

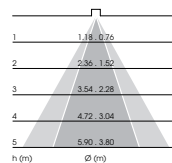

1.110 1.570 2.080 2.440

74 68 61 60

1.253 1.772 2.348 2.754

313 443 587 689

139 197 261 306

78 111 147 172

50 71 94 110

Weitere technische Details zu den einzelnen Leuchten entnehmen Sie bitte unseren Datenblättern unter www.baero.com. Die Angaben zum Leuchtenlichtstrom variieren in einem Toleranzbereich von $\pm 10\%$. Durch technische Weiterentwicklungen können sich Systemmerkmale im Rahmen der Produktpflege verändern. Irrtümer vorbehalten.

SpecialMeat

Farbspektrum

SpecialMeat ist die Speziallichtfarbe zur Beleuchtung frischer Fleisch- und Wurstwaren und kann als moderner LED-Nachfolger der bewährten SDW-T-/Patentfilter-Variante betrachtet werden. Das LED-Spektrum mit einer ähnlichsten Farbtemperatur von 1.900 K gehört zum Bereich der warespezifischen Speziallichtfarben.

REFLEKTOREN

LEISTUNGEN

15W 23W 34W 41W

NARROWSPOT

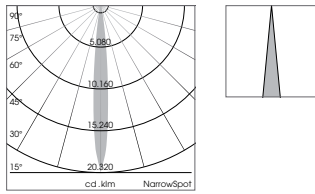

Leuchtenlichtstrom [lm]

Lichtausbeute [lm/W]

Beleuchtungsstärke [lx]

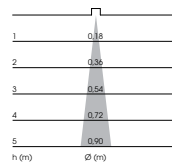

- - - -

- - - -

- - - -

- - - -

- - - -

- - - -

SPOT

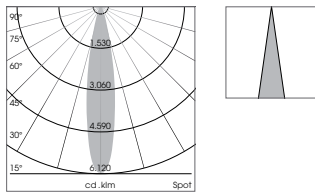

Leuchtenlichtstrom [lm]

Lichtausbeute [lm/W]

Beleuchtungsstärke [lx]

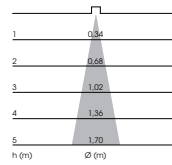

950 1.350 1.790 2.100

63 59 53 51

5.780 8.214 10.891 12.778

1.445 2.054 2.723 3.194

642 913 1.210 1.420

361 513 681 799

231 329 436 511

MEDIUM

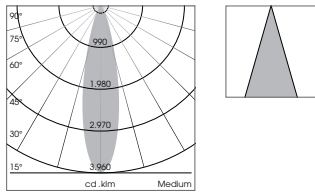

Leuchtenlichtstrom [lm]

Lichtausbeute [lm/W]

Beleuchtungsstärke [lx]

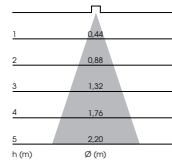

940 1.330 1.770 2.070

63 58 52 50

3.719 5.262 7.002 8.189

930 1.315 1.751 2.047

413 585 778 910

232 329 438 512

149 210 280 328

FLOOD

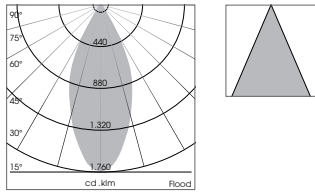

Leuchtenlichtstrom [lm]

Lichtausbeute [lm/W]

Beleuchtungsstärke [lx]

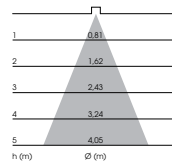

980 1.380 1.830 2.150

65 60 54 52

1.724 2.428 3.220 3.783

431 607 805 946

192 270 358 420

108 152 201 236

69 97 129 151

OVALBASIC

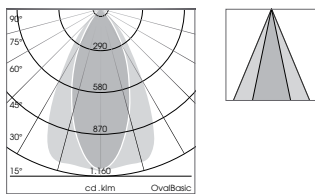

Leuchtenlichtstrom [lm]

Lichtausbeute [lm/W]

Beleuchtungsstärke [lx]

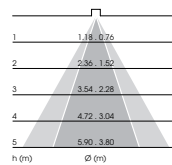

940 1.330 1.770 2.070

63 58 52 50

1.061 1.501 1.998 2.336

265 375 499 584

118 167 222 260

66 94 125 146

42 60 80 93

Weitere technische Details zu den einzelnen Leuchten entnehmen Sie bitte unseren Datenblättern unter www.baero.com. Die Angaben zum Leuchtenlichtstrom variieren in einem Toleranzbereich von ± 10%. Durch technische Weiterentwicklungen können sich Systemmerkmale im Rahmen der Produktpflege verändern. Irrtümer vorbehalten.

Vertikale Beleuchtung

Exemplarische Verteilung der Beleuchtungsstärke

REFLEKTOR

FARBCODE 927

WALLBEAM 41 W

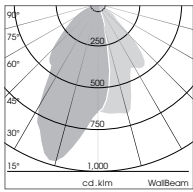

Anzahl der Leuchten 5
 Abstand zur beleuchteten Fläche [m] 1,00
 Abstand der Leuchten [m] 1,25

227	209	209	211
594	580	558	588
547	584	600	551
507	584	652	527
441	503	568	465

Beleuchtungsstärke (lx)

3.600 lm . 84 lm/W

FARBCODE 830

FARBCODE 835

FARBCODE 840

292	270	270	272
765	749	720	758
705	752	773	711
654	752	839	680
569	647	732	599

Beleuchtungsstärke (lx)

4.650 lm . 108 lm/W

299	275	275	279
782	765	735	774
721	768	790	725
667	768	858	694
582	662	747	613

Beleuchtungsstärke (lx)

4.690 lm . 110 lm/W

305	281	281	284
799	781	751	791
736	784	807	741
682	784	876	709
594	675	763	626

Beleuchtungsstärke (lx)

4.810 lm . 112 lm/W

Weitere technische Details zu den einzelnen Leuchten entnehmen Sie bitte unseren Datenblättern unter www.baero.com. Die Angaben zum Leuchtenlichtstrom variieren in einem Toleranzbereich von ± 10%. Durch technische Weiterentwicklungen können sich Systemmerkmale im Rahmen der Produktpflege verändern. Irrtümer vorbehalten.

Ontero ID

Aufbauleuchte

REFLEKTOR	FARBE	927	830	835	840	PEARL WHITE	BECOLOR	BEKOOL	BENATURE	GOLDEN BREAD	SUN	MEAT&FISH	SPECIAL MEAT
41 W POTENTIOMETER													
Spot	■	20620076	20620073	20620074	20620075	20620079	20620077	20620078	20620115	20620082	20620084	20620080	20620083
20°	■	20620088	20620085	20620086	20620087	20620091	20620089	20620090	20620116	20620094	20620096	20620092	20620095
	□	20620100	20620097	20620098	20620099	20620103	20620101	20620102	20620117	20620106	20620108	20620104	20620107
Medium	■	20630076	20630073	20630074	20630075	20630079	20630077	20630078	20630115	20630082	20630084	20630080	20630083
25°	■	20630088	20630085	20630086	20630087	20630091	20630089	20630090	20630116	20630094	20630096	20630092	20630095
	□	20630100	20630097	20630098	20630099	20630103	20630101	20630102	20630117	20630106	20630108	20630104	20630107
Flood	■	20640076	20640073	20640074	20640075	20640079	20640077	20640078	20640115	20640082	20640084	20640080	20640083
44°	■	20640088	20640085	20640086	20640087	20640091	20640089	20640090	20640116	20640094	20640096	20640092	20640095
	□	20640100	20640097	20640098	20640099	20640103	20640101	20640102	20640117	20640106	20640108	20640104	20640107
OvalBasic	■	20650076	20650073	20650074	20650075	20650079	20650077	20650078	20650115	20650082	20650084	20650080	20650083
60°x40°	■	20650088	20650085	20650086	20650087	20650091	20650089	20650090	20650116	20650094	20650096	20650092	20650095
	□	20650100	20650097	20650098	20650099	20650103	20650101	20650102	20650117	20650106	20650108	20650104	20650107
WallBeam	■	20660076	20660073	20660074	20660075	20660079	20660077	20660078	20660115	20660082	20660084	20660080	20660083
	■	20660088	20660085	20660086	20660087	20660091	20660089	20660090	20660116	20660094	20660096	20660092	20660095
	□	20660100	20660097	20660098	20660099	20660103	20660101	20660102	20660117	20660106	20660108	20660104	20660107
41 W DALI													
Spot	■	20680104	20680101	20680102	20680103	20680107	20680105	20680106	20680140	20680109	20680111	20680108	20680110
20°	■	20680115	20680112	20680113	20680114	20680118	20680116	20680117	20680141	20680120	20680122	20680119	20680121
	□	20680126	20680123	20680124	20680125	20680129	20680127	20680128	20680142	20680131	20680133	20680130	20680132
Medium	■	20690104	20690101	20690102	20690103	20690107	20690105	20690106	20690140	20690109	20690111	20690108	20690110
25°	■	20690115	20690112	20690113	20690114	20690118	20690116	20690117	20690141	20690120	20690122	20690119	20690121
	□	20690126	20690123	20690124	20690125	20690129	20690127	20690128	20690142	20690131	20690133	20690130	20690132
Flood	■	20700104	20700101	20700102	20700103	20700107	20700105	20700106	20700140	20700109	20700111	20700108	20700110
44°	■	20700115	20700112	20700113	20700114	20700118	20700116	20700117	20700141	20700120	20700122	20700119	20700121
	□	20700126	20700123	20700124	20700125	20700129	20700127	20700128	20700142	20700131	20700133	20700130	20700132
OvalBasic	■	20710104	20710101	20710102	20710103	20710107	20710105	20710106	20710140	20710109	20710111	20710108	20710110
60°x40°	■	20710115	20710112	20710113	20710114	20710118	20710116	20710117	20710141	20710120	20710122	20710119	20710121
	□	20710126	20710123	20710124	20710125	20710129	20710127	20710128	20710142	20710131	20710133	20710130	20710132
WallBeam	■	20720104	20720101	20720102	20720103	20720107	20720105	20720106	20720140	20720109	20720111	20720108	20720110
	■	20720115	20720112	20720113	20720114	20720118	20720116	20720117	20720141	20720120	20720122	20720119	20720121
	□	20720126	20720123	20720124	20720125	20720129	20720127	20720128	20720142	20720131	20720133	20720130	20720132
28 W WALLWASHER													
	■	20940004	20940001	20940002	20940003	-	-	-	-	-	-	-	-
	■	20940008	20940005	20940006	20940007	-	-	-	-	-	-	-	-
	□	20940012	20940009	20940010	20940011	-	-	-	-	-	-	-	-
28 W WALLWASHER DALI													
	■	20960004	20960001	20960002	20960003	-	-	-	-	-	-	-	-
	■	20960008	20960005	20960006	20960007	-	-	-	-	-	-	-	-
	□	20960012	20960009	20960010	20960011	-	-	-	-	-	-	-	-
44 W WALLWASHER													
	■	20950004	20950001	20950002	20950003	-	-	-	-	-	-	-	-
	■	20950008	20950005	20950006	20950007	-	-	-	-	-	-	-	-
	□	20950012	20950009	20950010	20950011	-	-	-	-	-	-	-	-

Ihre individuellen Preisinformationen erhalten Sie unter service@baero.com. Weitere technische Details zu den einzelnen Leuchten entnehmen Sie bitte unseren Datenblättern unter www.baero.com. Bei allen Angaben handelt es sich um typische Werte. Durch technische Weiterentwicklungen können sich Systemmerkmale im Rahmen der Produktpflege verändern. Irrtümer vorbehalten.

Intara ID

Halbeinbauleuchte

Die separate Treibereinheit wird inklusive eines Sets für die Durchverdrahtung ausgeliefert. Für die Integration in eine Lichtsteuerung ist die Treibereinheit als DALI- und als Casambi-Version verfügbar.

REFLEKTOR	FARBE	927	830	835	840	PEARL WHITE	BECOLOR	BECCOOL	BENATURE	GOLDEN BREAD	SUN	MEAT&FISH	SPECIAL MEAT
15 W													
NarrowSpot 10°	■	50560004	50560001	50560002	50560003	-	50560005	50560006	50560022	-	-	-	-
	■	50560010	50560007	50560008	50560009	-	50560011	50560012	50560023	-	-	-	-
	□	50560016	50560013	50560014	50560015	-	50560017	50560018	50560024	-	-	-	-
15/23/34 W													
Spot 20°	■	50570004	50570001	50570002	50570003	50570007	50570005	50570006	50570022	50570010	50570012	50570008	50570011
	■	50570016	50570013	50570014	50570015	50570019	50570017	50570018	50570023	50570022	50570024	50570020	50570023
Medium 25°	□	50570028	50570025	50570026	50570027	50570031	50570029	50570030	50570024	50570034	50570036	50570032	50570035
	■	50580004	50580001	50580002	50580003	50580007	50580005	50580006	50580022	50580010	50580012	50580008	50580011
Flood 44°	■	50580016	50580013	50580014	50580015	50580019	50580017	50580018	50580023	50580022	50580024	50580020	50580023
	□	50580028	50580025	50580026	50580027	50580031	50580029	50580030	50580024	50580034	50580036	50580032	50580035
OvalBasic 60°x40°	■	50590004	50590001	50590002	50590003	50590007	50590005	50590006	50590022	50590010	50590012	50590008	50590011
	■	50590016	50590013	50590014	50590015	50590019	50590017	50590018	50590023	50590022	50590024	50590020	50590023
WallBeam	□	50590028	50590025	50590026	50590027	50590031	50590029	50590030	50590024	50590034	50590036	50590032	50590035
	■	50600004	50600001	50600002	50600003	50600007	50600005	50600006	50600022	50600010	50600012	50600008	50600011
OvalBasic 60°x40°	■	50600016	50600013	50600014	50600015	50600019	50600017	50600018	50600023	50600022	50600024	50600020	50600023
	□	50600028	50600025	50600026	50600027	50600031	50600029	50600030	50600024	50600034	50600036	50600032	50600035
WallBeam	■	50610004	50610001	50610002	50610003	50610007	50610005	50610006	50610022	50610010	50610012	50610008	50610011
	■	50610016	50610013	50610014	50610015	50610019	50610017	50610018	50610023	50610022	50610024	50610020	50610023
	□	50610028	50610025	50610026	50610027	50610031	50610029	50610030	50610024	50610034	50610036	50610032	50610035
TREIBEREINHEIT													
On/Off		76500050	[400 mA / 15 Watt]										
		76500034	[600 mA / 23 Watt]										
		76500076	[850 mA / 34 Watt]										
DALI		76500051	[400 mA / 15 Watt]										
		76500039	[600 mA / 23 Watt]										
		76500077	[850 mA / 34 Watt]										
Casambi		76500121	[400 mA / 15 Watt]										
		76500122	[600 mA / 23 Watt]										
		76500123	[850 mA / 34 Watt]										

Die Treibereinheiten müssen separat bestellt werden.

Pendiro ID

Pendelleuchte

Die Varianten Deckenanbau und Stromschiene werden als On/Off- und als DALI-Ausführung geliefert. Bei der Variante Deckeneinbau ist die Treibereinheit im Lieferumfang enthalten. Bitte geben Sie bei der Bestellung die Artikelnummer der Treibereinheit mit der gewünschten Leistung an.

REFLEKTOR	FARBE	927	830	835	840	PEARL WHITE	BECOLOR	BECCOOL	BENATURE	GOLDEN BREAD	SUN	MEAT&FISH	SPECIAL MEAT
NarrowSpot 10°	■	80620004	80620001	80620002	80620003	-	80620005	80620006	80670017	-	-	-	-
	■	80620010	80620007	80620008	80620009	-	80620011	80620012	80670018	-	-	-	-
	□	80620016	80620013	80620014	80620015	-	80620017	80620018	80670019	-	-	-	-
Spot 20°	■	80630004	80630001	80630002	80630003	80630007	80630005	80630006	80630037	80630010	80630012	80630008	80630011
	■	80630016	80630013	80630014	80630015	80630019	80630017	80630018	80630038	80630022	80630024	80630020	80630023
Medium 25°	■	80640004	80640001	80640002	80640003	80640007	80640005	80640006	80640037	80640010	80640012	80640008	80640011
	■	80640016	80640013	80640014	80640015	80640019	80640017	80640018	80640038	80640022	80640024	80640020	80640023
Flood 44°	■	80650004	80650001	80650002	80650003	80650007	80650005	80650006	80650037	80650010	80650012	80650008	80650011
	■	80650016	80650013	80650014	80650015	80650019	80650017	80650018	80650038	80650022	80650024	80650020	80650023
OvalBasic 60°x40°	■	80660004	80660001	80660002	80660003	80660007	80660005	80660006	80660037	80660010	80660012	80660008	80660011
	■	80660016	80660013	80660014	80660015	80660019	80660017	80660018	80660038	80660022	80660024	80660020	80660023
	□	80660028	80660025	80660026	80660027	80660031	80660029	80660030	80660039	80660034	80660036	80660032	80660035

DECKENANBAU-BALDACHIN ON / OFF 15/23 W

■	76500140	[400 mA / 15 Watt]
■	76500142	[400 mA / 15 Watt]
□	76500144	[400 mA / 15 Watt]
■	76500146	[600 mA / 23 Watt]
■	76500148	[600 mA / 23 Watt]
□	76500150	[600 mA / 23 Watt]

DECKENANBAU-BALDACHIN DALI 15/23 W

■	76500062	[400 mA / 15 Watt]
■	76500060	[400 mA / 15 Watt]
□	76500064	[400 mA / 15 Watt]
■	76500071	[600 mA / 23 Watt]
■	76500069	[600 mA / 23 Watt]
□	76500073	[600 mA / 23 Watt]

DECKEN-BALDACHIN MIT STROMSCHIENENADAPTER ON / OFF 15/23 W

■	76500139	[400 mA / 15 Watt]
■	76500141	[400 mA / 15 Watt]
□	76500143	[400 mA / 15 Watt]
■	76500145	[600 mA / 23 Watt]
■	76500147	[600 mA / 23 Watt]
□	76500149	[600 mA / 23 Watt]

DECKEN-BALDACHIN MIT STROMSCHIENENADAPTER DALI 15/23 W

■	76500061	[400 mA / 15 Watt]
■	76500059	[400 mA / 15 Watt]
□	76500063	[400 mA / 15 Watt]
■	76500070	[600 mA / 23 Watt]
■	76500068	[600 mA / 23 Watt]
□	76500072	[600 mA / 23 Watt]

DECKENEINBAU-BALDACHIN

■	76500054	für separate Treibereinheit
■	76500053	für separate Treibereinheit
□	76500055	für separate Treibereinheit

TREIBEREINHEIT

On/Off	76500050	[400 mA / 15 Watt]
	76500034	[600 mA / 23 Watt]
DALI	76500051	[400 mA / 15 Watt]
	76500039	[600 mA / 23 Watt]

Die Baldachine und die Treibereinheiten müssen separat bestellt werden.

BÄRO – Ihr Lichtpartner. Von Anfang an.

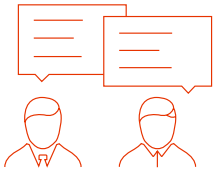

> BERATUNG Potenzial entdecken.

Ein grundlegender Aspekt unserer Beratung ist es, allen Projektbeteiligten das enorme Potenzial und die vielen nuancierten Ausdrucksmöglichkeiten zu vermitteln, die das Medium Licht heute dank LED-Technologie bietet. Sprechen Sie mit unseren Lichtberatern, und lassen Sie sich informieren, wie BÄRO Produkte in Ihrem Store wirken können – nicht nur im Hinblick auf Effektivität und Effizienz, sondern auch und gerade in Bezug auf die Emotionalität des Lichts.



> PLANUNG Licht, das zu Ihnen passt.

Licht lässt sich in vielfältigen Qualitäten und Dimensionen gestalten. Eine differenzierte Lichtplanung unterstützt nicht nur die Dramaturgie des Einkaufserlebnisses, sondern erlaubt es auch, die Beleuchtung optimal auf die verschiedenen Sehaufgaben und Warengruppen abzustimmen. Unser Anspruch ist es, für jedes Konzept eine individuelle, ausdrucksstarke Lichtbalance zu finden – im Zusammenspiel von Lichtverteilung und Lichtlenkung, Lichtintensitäten und Lichtfarben.

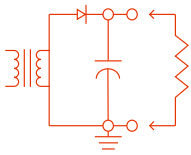

> MONTAGE Gemeinsam vor Ort.

Genauso wichtig wie eine effektive und kreative Beleuchtungsplanung ist eine sorgfältige und fachgerechte Installation. Damit Ihr individuelles Beleuchtungskonzept zügig Gestalt annimmt und unvorhergesehene Fragen schnell beantwortet werden können, unterstützt Sie BÄRO bei der Montage und Ausrichtung der Leuchten vor Ort. So können Sie sicher sein, dass die Beleuchtung perfekt auf Raum und Ware fokussiert ist.

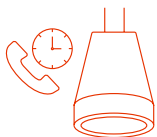

> SUPPORT Langfristig zusammenarbeiten.

Die Qualität und Funktionalität unserer Produkte sind langlebig. Dennoch endet unser Service nicht mit der Inbetriebnahme Ihrer Beleuchtungsanlage. BÄRO steht Ihnen auch im Nachhinein für Fragen und Dienstleistungen zur Verfügung.



> LEASING Effizientes Licht. Effektiv finanziert.

So individuell wie ein Beleuchtungskonzept ist auch die Finanzierung. Ob Einzelhändler oder Retail Brand, gerne beraten wir Sie in einem persönlichen Gespräch zu einem individuell angepassten Leasing-Konzept. Gemeinsam mit Ihnen entwickeln wir eine Vertragsgestaltung, die Ihren Wünschen und Betreiberanforderungen entspricht. Sprechen Sie uns an. Wir sind gerne für Sie da.

> KONTAKT

Tel.: +49 800 799 1000/E-Mail: service@baero.com

Konzept und Art Direktion:
Meiré und Meiré, Köln
www.meireundmeire.de

Fotografie:
Boris Golz
Alexander Sander
Constantin Meyer

BÄRO GmbH & Co. KG
Wolfstall 54-56
42799 Leichlingen

T +49 2174 799 0
F +49 2174 799 799
www.baero.com